

SALUS[®]
C O N T R O L S

Termostat programabil 230V

Model: HTRP230



MANUAL DE INSTALARE

Conținut cutie

Simboluri folosite în manual



Informații de siguranță



Important



De reținut

Manual Contents:

Conținut cutie

Introducere

Compatibilitate și

Informații de siguranță

Instalare

Interfață

Status/Indicatori LED

Notițele instalatorului

Garanție



Termostat HTRP230



Șuruburi



1 x Manual de
instalare

Compatibilitatea produsului și Informații de siguranță



Compatibilitatea produsului

Prin prezenta, Salus Controls declară că produsul este în conformitate cu cerințele următoarelor directive CE: 2014/30 / UE 2014/35 / UE și 2011/65 / UE.

Textul integral a Declarației de Conformitate UE este disponibil la următoarea adresă:
www.saluslegal.com



Informații de siguranță

Utilizați în conformitate cu normele de siguranță. Dispozitivul se va folosi pentru a controla temperatura din interiorul unei locuințe.



Instalare

Acest dispozitiv va fi instalat de către o persoană competentă, instalarea fiind făcută respectându-se normele, standardele și reglementările aplicabile în statul sau orașul unde dispozitivul este instalat. Neconformarea cu standardele și regulile relevante poate duce la urmărire penală.

Descrierea produsului

Vă mulțumim că ați achiziționat termostatul SALUS HTRP230. Acest termostat vă permite să reglați temperatura din imobil conform nevoilor dumneavoastră.

HTRP230 de la Salus Controls este un termostat ambiental programabil, cu design elegant, ecran mare LCD, prevăzut cu butoane tactile pentru a modifica temperatura conform nevoilor dumneavoastră. Acum puteți ajusta foarte simplu temperatura din casa dvs., asigurând confort întregii familii.

Sperăm să vă bucurați de produsul nostru.

Instalarea dispozitivului

Instalați termostatul HTRP230 la o înălțime de aproximativ 1.5m de la nivelul solului. Acesta va fi montat într-o locație unde va putea fi ușor accesibil și ferit de lumina directă a soarelui sau alte surse de căldură. Termostatul poate fi montat direct pe perete.







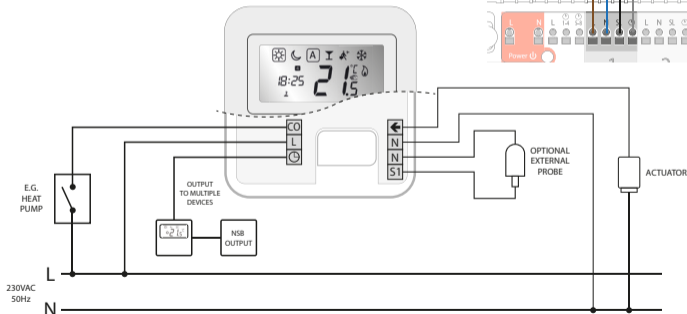
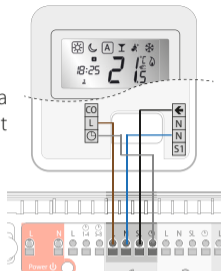



2. Conexiuni borne de ieșire









Notă: Puteți conecta termostatul direct la centrul de comandă KL08NSB (cumpărat separat)







3. Pictograme (continuare)

	Pătratul indică selectarea modului  ex: temperatura ridicată este selectată  temperatura ridicată nu este selectată
	Confort: Temperatură confortabilă
	Economie: Temperatură economică
	Mod AUTO ON sau AUTO OFF
	Modul Party este activ
	Modul Vacanță este activ
	Indicator Protecție Anti Îngheț: Protecția Anti Îngheț este activă. Nu funcționează în modul de răcire.
	Indicator Mod Încălzire: Modul Încălzire este în funcțiune.

4. Pictograme (continuare)

	Indicator Mod Răcire: Indicatorul clipește când modul răcire este activ.
	Indicator temperatură • Afîșează temperatura ambientală • Afîșează temperatura setată
	Indicator mod manual: Indicatorul mână va fi afîșat pînă cînd se va trece la următorul program.
	Indicator număr program.
	Indicator timp
	Cifrele indică ziua săptămânii

5. Funcții butoane

	Mod selectare. Țineți apăsat pentru a ajunge la ecranul principal fără a salva modificările
	Tasta OK. Apăsați scurt pentru a confirma selectarea. Țineți apăsat pentru a salva și a reveni la ecranul de pornire. Țineți apăsat pentru a accesa calibrarea temperaturii.
 sau 	Creșterea sau descreșterea temperaturii stabilite.



Notă: Iluminarea ecranului este pornită la atingerea oricărui buton.

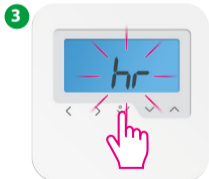
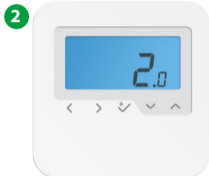
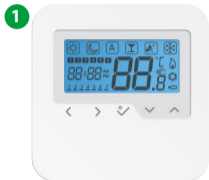

6. Setare Dată și Oră

La prima pornire, va trebui să setați data și ora.



Apăsați  pentru confirmare



Apăsați  sau  pentru a alege formatul de 12/24h și apăsați  pentru a confirma.

5



Setați ora
folosind



6



Setați minutele
folosind



Apăsați
pentru



a confirma.

7



Setați data
folosind



sau





Apăsați
pentru a
confirma

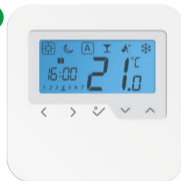

8





Notă: Aveți acces la dată și oră, ținând apăsat . Apoi apăsați  și .

7. Setarea programelor

Puteți personaliza programele ținând apăsat  când sunteți la ecranul de pornire.



Stabiliți ora folosind  sau . Apăsați  pentru a confirma. Repetați procedura pentru a stabili minutele.

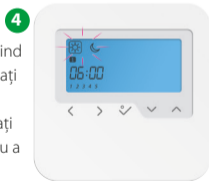

Selectați programul dorit  sau  apăsând  sau . Apăsați  pentru a confirma.

 **Notă:** Dacă doriți să alegeți un alt profil de program (din cele 5 disponibile), intrați în Setări Avansate (Installer Mode), alegeți opțiunea d17, iar apoi selectați programul dorit.

7. Setarea programelor

Puteți alege și personaliza oricare dintre aceste programe:

Profil Program 1

5 zile (de Luni până Vineri)			
Program	Ora	Indicator mod încălzire	Indicator mod răcire
1	6:00	Confort	Confort
2	9:00	Economie	Economie
3	16:00	Confort	Confort
4	23:00	Economie	Economie
5	--:--	--:--	--:--
6	--:--	--:--	--:--

2 zile (de Sâmbătă până Duminică)			
Program	Ora	Indicator mod încălzire	Indicator mod răcire
1	7:00	Confort	Confort
2	23:00	Economie	Economie
3	--:--	--:--	--:--
4	--:--	--:--	--:--
5	--:--	--:--	--:--
6	--:--	--:--	--:--

7. Setarea programelor

Profil Program 2

5 zile (de Luni până Vineri)			
Program	Ora	Indicator mod încălzire	Indicator mod răcire
1	6:00	Confort	Confort
2	22:30	Economie	Economie
3	--:--	--:--	--:--
4	--:--	--:--	--:--
5	--:--	--:--	--:--
6	--:--	--:--	--:--

2 zile (de Sâmbătă până Duminică)			
Program	Ora	Indicator mod încălzire	Indicator mod răcire
1	7:00	Confort	Confort
2	23:00	Economie	Economie
3	--:--	--:--	--:--
4	--:--	--:--	--:--
5	--:--	--:--	--:--
6	--:--	--:--	--:--

7. Setarea programelor

Profil Program 3

5 zile (de Luni până Vineri)			
Program	Ora	Indicator mod încălzire	Indicator mod răcire
1	5:00	Confort	Confort
2	8:00	Economie	Economie
3	14:00	Confort	Confort
4	22:00	Economie	Economie
5	--:--	--:--	--:--
6	--:--	--:--	--:--

2 zile (de Sâmbătă până Duminică)			
Program	Ora	Indicator mod încălzire	Indicator mod răcire
1	7:30	Confort	Confort
2	22:30	Economie	Economie
3	--:--	--:--	--:--
4	--:--	--:--	--:--
5	--:--	--:--	--:--
6	--:--	--:--	--:--

7. Setarea programelor

Profil Program 4

5 zile (de Luni până Vineri)			
Program	Ora	Indicator mod încălzire	Indicator mod răcire
1	6:00	Confort	Confort
2	9:00	Economie	Economie
3	15:00	Confort	Confort
4	22:30	Economie	Economie
5	--:--	--:--	--:--
6	--:--	--:--	--:--

2 zile (de Sâmbătă până Duminică)			
Program	Ora	Indicator mod încălzire	Indicator mod răcire
1	7:30	Confort	Confort
2	23:00	Economie	Economie
3	--:--	--:--	--:--
4	--:--	--:--	--:--
5	--:--	--:--	--:--
6	--:--	--:--	--:--

7. Setarea programelor

Profil Program 5

5 zile (de Luni până Vineri)			
Program	Ora	Indicator mod încălzire	Indicator mod răcire
1	6:00	Confort	Confort
2	10:00	Economie	Economie
3	16:00	Confort	Confort
4	23:00	Economie	Economie
5	--:--	--:--	--:--
6	--:--	--:--	--:--

2 zile (de Sâmbătă până Duminică)			
Program	Ora	Indicator mod încălzire	Indicator mod răcire
1	7:30	Confort	Confort
2	23:30	Economie	Economie
3	--:--	--:--	--:--
4	--:--	--:--	--:--
5	--:--	--:--	--:--
6	--:--	--:--	--:--

8. Resetarea termostatului



Țineți apăsată butoanele indicate timp de 3 secunde.



Selectați P47 dacă doriți să reveniți la setările din fabrică.



Apăsați  pentru a confirma.



Apăsați  pentru a confirma.

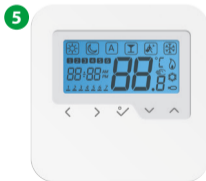

9. Setări Avansate (doar pentru instalator)

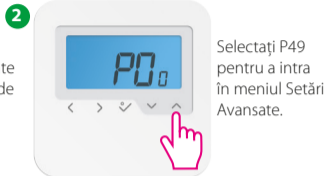

Notă: Această funcție vă permite să vă personalizați termostatul după cum doriți. Pentru a face acest lucru, vă rugăm să consultați tabelele de la paginile următoare

10. Explicarea funcțiilor

dx	D = Setare funcție	Parametrii/ Valori	Definition	Default value
d01	Comandă încălzire	0	PWM (Modularea duratei impulsurilor)	0
		1	ON-OFF: 0.5C ($\pm 0.25^{\circ}\text{C}$)	
		2	ON-OFF: 1.0C ($\pm 0.5^{\circ}\text{C}$)	
d02	Calibrare	de la -3.0°C la $+0.0^{\circ}\text{C}$	Calibrarea se poate face în pași de 0.5°C	0.0°C
d03	Senzor extern de pardoseală (S1/S2)	0	Senzor extern neconectat	0
		1	Senzor extern conectat	
d04	Senzor temperatură ambientală sau senzor de pardoseală	0	A: dacă d03 = 0, senzorul intern comandă temp. ambientală A: dacă d03 = 1, senzorul extern comandă temp. ambientală, senzorul intern este dezactivat.	0
		1	F: dacă d03 = 0, senzorul intern comandă temp. ambientală F: dacă d03 = 1, senzorul intern este dezactivat, iar cel extern temp. ambientală	
d05	Comandă răcire	1	ON-OFF: 0.5°C ($\pm 0.25^{\circ}\text{C}$)	2
		2	ON-OFF: 1.0°C ($\pm 0.5^{\circ}\text{C}$)	
d07	Protecția robineților	0/1	Pornită	1
d08	Interval de temperatură anti-îngheț	5°C - 17°C		5.0°C

10. Explicarea funcțiilor

d09	Format oră 12/24	0	12hr	1
		1	24hr	
d11	Oră VARĂ/IARNĂ (Activ)	0	Off (INACTIV)	1
		1	On (ACTIV)	
d12	Interval de temperaturi mod încălzire	5°C - 35°C		35°C
d13	Interval de temperaturi mod răcire	5°C ÷ 40°C		5°C
d14	Interval protecție senzor de pardoseală Limită temp. superioară	11°C - 45°C	Termostatul va decupla când se va depăși limita de temp. (se setează în pași de 0.5°C)	27°C
d15	Interval protecție senzor de pardoseală Limită temp. inferioară	6°C - 40°C	Termostatul va decupla când temp. va fi sub limita (se setează în pași de 0.5°C)	10°C
d16	Limită de protecție pardoseală (limită temp. inferioară -mod răcire)	6°C - 45°C	Termostatul va decupla când temp. va fi sub limita (se setează în pași de 0.5°C)	6°C

10. Explicarea funcțiilor

d17	Selectarea programului predefinit	1-5	Alegeți unul dintre cele 5 programe predefinite. Odată selectat, programul predefinit va înlocui programul curent. Programul predefinit selectat poate fi editat din meniul Setările Utilizatorului.	1
d18	Selectare Mod Încălzire/Răcire	0 sau 1	0: Fără conexiune 1: Conexiune	0
d19	Blocare Răcire	0 sau 1	0: Răcire permisă 1: Răcire dezactivată	0
d20	Selectarea numărului de actuator	de la 1 la 5	1: conectare 1 actuator 2: conectare 2 actuator 3: conectare 3 actuator 4: conectare 4 actuator 5: conectare 5 actuator	1

11. Blocare Mod Răcire

Când termostatul este setat pe Modul Răcire Oprit (d19-->1) funcția de răcire va fi blocată în camere, până când dispozitivul va primi comandă de încălzire. În timpul perioadelor în care modul răcire este blocat, nu va fi afișată nicio pictogramă pe ecran. Pictograma fulg de nea nu va de asemenea afișată.

 Notă: d19 va fi disponibil doar dacă d18 este setat pe 1 (Selectarea Mod Încălzire/Răcire va fi conectată).

12. Mod Party

1



Apăsați < sau > pentru a selecta Modul Party.

2



Apăsați ✓ sau ^ pentru a alege timpul pentru Modul Party.

3



Perioada maximă permisă pentru Modul Party este de 9 h 50 min și poate fi setată de la 0 la 10 min.

Dacă doriți să ieșiți din Modul Party, apăsați < sau > pentru a selecta un alt program . În momentul în care Modul Party finalizează număratoarea inversă, se resetează automat pe 0 minute.

13. Mod Vacanță

1

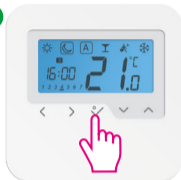

2

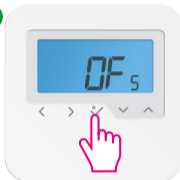

3



Notă: Modul Vacanță se oprește când atinge ziua 0, după care dispozitivul intră din nou pe Modul Auto.

4

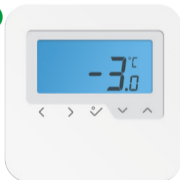

5

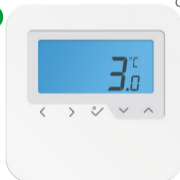

calibrare.

Calibrarea poate fi setată între -3°C și +3°C.

Apăsați  pentru a confirma modificarea.

15. Calibrarea termostatului

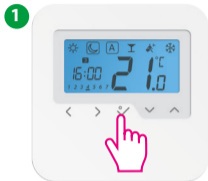

Țineți apăsat  pentru a intra în meniul Setări.

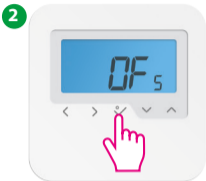

Țineți apăsat  pentru a intra în meniul Setări.



Apăsați  sau  pentru a stabili temperatura de calibrare.



Calibrarea poate fi setată între -3°C și +3°C.

Apăsați  pentru a confirma modificarea.

Detalii Tehnice

Model:	HTRP230
Alimentare	230 V AC, $\pm 10\%$, 50/60 Hz
Operare	230 V: 1,8 W
Temperatura	Ajustabilă
Interval de temperatură	5°C – 35°C
Histereză	+/- 0,5°C
Temperatură de depozitare	de la -20°C până la +60°C
Temperatura ambiantală	de la 0 °C până la 45 °C
Grad de protecție	IP 30
Certificat de conformitate	Class II (EN60730)
Material	PC, V2
Culoare	RAL 9010, alb
Conexiune	Șuruburi de fixare
Greutate	125 g net / 170 g brut
Funcție (PWM)	Da
Ceas, Timer	Da, programabil
Moduri	3 (Confort, Economic, Automat)
Încălzire și Răcire	Da, comutare automată pe centrul de comandă
Modificare parametrii	Da, în setări avansate
Dimensiuni	85mm*85mm*25mm

SALUS Controls România SRL
Strada Traian Vuia 126
Cluj-Napoca

Tel: 0364 435 696

Email: office@saluscontrols.ro

www.saluscontrols.ro



SALUS Controls este membră Computime Group

Menținând politica de continuă dezvoltare a produsului, SALUS Controls își rezervă dreptul de a modifica specificațiile, design-ul și materialele produselor enumerate în această broșură fără notificare prealabilă.

Pentru varianta PDF a manualului, accesați www.saluscontrols.ro

Issue Date: Feb 2016
00188

