

Ferroli

Salerno Pellet

Termoșeminee pe peleți



CE

INSTRUCȚIUNI PENTRU UTILIZARE, INSTALARE ȘI ÎNTREȚINERE

Cuprins

1. DESTINAȚIE	4
2. DATE TEHNICE	5
3. INSTALARE	6
4. ÎNTREȚINEREA	9
5. SIGURANȚĂ ȘI RISCURI	10
6. MANUALUL DE UTILIZARE AL AUTOMATIZĂRII	12
7. SCHEME HIDRAULICE DE PRINCIPIU	18
8. SCHEMĂ ELECTRICĂ	19
9. GRAFIC EVOLUȚIE APRINDERE.....	20

Instrucțiuni de siguranță

Respectarea acestor instrucțiuni este în interesul utilizatorului și este una dintre condițiile de garanție.

- Acest produs nu este destinat folosirii de către persoane (inclusiv copii) cu capacități fizice, senzoriale sau mentale reduse sau cunoștințe și experiența insuficiente. Instalarea trebuie efectuată de către personal calificat în domeniul instalațiilor de încălzire sau de către un centru service autorizat "Ferroli România". Locul de așezare și modalitatea de conectare a termoșemineului trebuie alese cu atenție, urmărindu-se instrucțiunile de siguranță. Instalați departe de bunuri inflamabile!
- Utilizați numai combustibilul recomandat de către producător. Acest produs trebuie utilizat numai pentru arderea peletilor din lemn. Este strict interzisă utilizarea altui tip de combustibil.
- Înainte de a începe orice operațiune, utilizatorul trebuie să fi citit și să fi înțeles, în întregime, conținutul prezentului manual cu instrucțiuni de folosire. Erorile sau setările incorecte pot crea condiții de funcționare defectuoasă și/sau incorectă (necorespunzătoare);
- Pentru exploatarea corectă a termoșemineului și dispozitivelor electronice aferente, precum și pentru prevenirea de accidente trebuie să se respecte instrucțiunile descrise în prezentul manual;
- Nu spălați termoșemineul cu apă. Apa poate pătrunde în interiorul acestuia și poate defecta partea electronică și poate duce la producerea unui șoc electric;
- Nu puneți rufe la uscat peste termoșemineu. Orice obiect inflamabil trebuie să fie situat la o distanță rezonabilă de termoșemineu. Pericol de incendiu;



- Utilizatorul este pe deplin responsabil pentru exploatarea corespunzătoare a produsului, ceea ce scoate compania-producător de la răspundere pentru toate acțiunile sau inacțiunile sale;
- Intervențiile la echipament, realizate de către persoane neautorizate sau folosind piese de schimb contrafăcute pentru produs, pot fi riscante pentru utilizator și reprezintă condiție de anulare a garanției produsului;
- Majoritatea suprafețelor termoșemineului sunt fierbinți (ușa, mânerul ușii, geamul, conducta de gaze arse, etc.). Evitați contactul cu aceste suprafețe. Dacă este necesară atingerea acestor suprafețe, trebuie folosite echipamente de protecție, precum mănuși cu protecție termică sau instrumente speciale;
- În nici un caz termoșemineul nu trebuie pornit cu ușa deschisă sau cu geamul spart;
- Termoșemineul trebuie conectat electric la circuitul de priza și trebuie dotat cu siguranță diferențială și conductor de împământare.
- Opriți termoșemineul în caz de defecțiune;
- **După fiecare tentativă de aprindere nereușită, grătarul pentru ardere trebuie curățat și golit de peleți ramași în acesta;**
- **Instalați termoșemineul în conformitate cu toate cerințele corespunzătoare spre prevenirea incendiilor.**
- Dacă apare foc în conducta de evacuare a gazelor arse opriți termoșemineul, deconectați cablul electric și în nici un caz nu deschideți ușa. Contactați centrul service autorizat Ferroli România;
- Nu aprindeți termoșemineul cu materiale inflamabile dacă sistemul de aprindere nu funcționează;
- Verificați periodic și dacă este cazul curățați schimbătorul de căldură al termoșemineului (legătura spre coșul de evacuare a gazelor arse trebuie de asemenea curățată);
- Termoșemineul pe peleți nu este cuptor de gătit;
- Întotdeauna țineți capacul buncarului de peleți închis;

Distanțe sigure:

La instalarea termoșemineului trebuie respectată o distanță sigură de cel puțin 800 mm de materialele inflamabile. Această distanță se aplică pentru termoșeminee și conductele de evacuare gaze arse aflate în apropierea unor materiale de grad de inflamabilitate B și C. Distanța sigură este dublată în cazul în care camera este aproape de materiale cu grad de inflamabilitate C3.

1. Destinație

Termoșemineul este destinat pentru încălzirea spațiilor de locuit sau publice, folosind peleți din lemn. Termoșemineul este dotat cu schimbător de căldura din oțel pentru sisteme de încălzire cu temperatura agentului până la 90° C și presiune maximă de 2 bar.

Termoșemineul este proiectat și fabricat pentru a funcționa numai cu peleți din lemn clasa A (DIN plus 51731) cu următoarele caracteristici:

- Material 100% lemn rășinos sau foios;
- Diametru Φ 6/8 mm;
- Lungime 20-30mm;
- Valoare calorifică >4.8 kW/kg;
- Conținut de cenușă < 8%;
- Folosirea de peleți cu alte caracteristici decât cele recomandate poate duce la reducerea puterii, funcționare instabilă și neregulată.

Ce reprezintă peleții

Peleții se fabrică din deșeuri lemnoase extrudate, rămase din fabricarea mobilierului sau a diferitelor produse de lemn etc. Acest tip de combustibil este ecologic pentru că în timpul producerii lui nu se folosesc nici un fel de elemente de lipire (lipici, rășini etc.). De fapt, integritatea peleților este garantată de lignit - ingredient natural conținut în lemn. În timp ce valoarea calorifică a lemnului este de 4,4 kW / kg (15% umiditate, cu 18 luni de uscare) pentru peleți este de 5,2 kW / kg.

Pentru a garanta buna funcționare a termoșemineului peleții trebuie păstrați într-un loc uscat!

Reîncărcarea cu peleți poate fi făcută și în timpul funcționării termoșemineului, urmând pașii de mai jos:

1. Ridicați capacul buncărului (este situat în partea de sus spate a termoșemineului)
2. Umpleți buncărul folosind un vas non-inflamabil;
3. Închideți capacul buncărului;



Atenție!!!

Folosiți mănuși! Feriți-vă de suprafețe încălzite!

2. Date tehnice

Salerno Pellet		18	24	30
Putere maximă/minimă	kW	18 / 6,0	24 / 7,5	30 / 14
Putere termică emisă în încăperea de amplasare Max / Min	kW	2/0,7	3 / 0,8	4 / 3,5
Consum mediu de peleți	kg/h	2,4	3,1	4,4
Randament (nominal/redus)	%	94/95	94/95	93/93
Temperatura max/min a gazelor de ardere	°C	129/79	131/82	108/96
Conținut CO în gazele de ardere la 13% O	mg/Nm ³	96	97	262
Conductă gaze arse	Φ mm	80		
Conductă aer proaspăt	Φ mm	48		60
Tiraj minim necesar	Pa	12		
Consum electric (min/max)	W	60 / 310		
Alimentare curent electric	V/Hz	230 / 50		
Distanțe minime de siguranță	mm	Spate 800 / Lateral 800 / Față 1000		
Tip combustibil		Peleți din lemn Φ6-Φ8		
Capacitate vas expansiune	litri	8		
Racord Tur (filet exterior)	"	1		
Racord Retur (filet interior)	"	1		
Funcționare la temp. mediu înconjurător	°C	5 - 40		
Temperatura maximă a apei	°C	90		
Umiditate la 30 °C a mediului înconjurător	%	85		
Presiune recomandată de lucru	bar	2		
Volum buncăr	kg	35		
Volum apă termoșemineu	litri	31	31	41
Înălțime H (max)	mm	1127	1127	1177
Lățime W (max)	mm	584	584	624
Adâncime D (max)	mm	631	631	672
Greutate	kg	175	175	192
Volum maxim de încălzit	m ³	până la 350	până la 500	până la 600

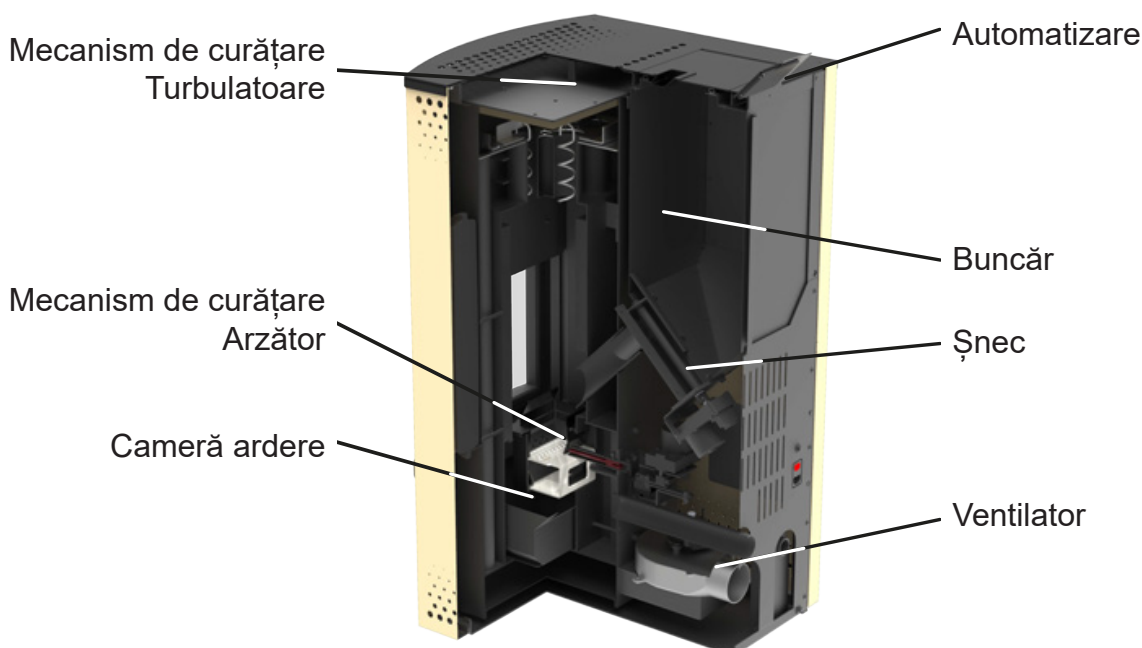

3. Instalare

3.1 Condiții generale

La instalarea și utilizarea produsului trebuie respectate toate cerințele naționale și Europene pentru funcționarea în condiții de siguranță.

Greutatea termoșemineului este descrisă în tabelul datelor tehnice (pag. 4).

Pentru asigurarea funcționării corecte și sigure a termoșemineului trebuie respectate următoarele condiții:

- Postamentul pe care va fi montat termoșemineul, trebuie să fie plat și orizontal, făcut din materiale non-inflamabile, cu dimensiunea de cel puțin 400 mm în față termoșemineului și nu mai puțin de 200 mm din ambele părți laterale și din spate.
- Distanțele minime între termoșemineu și perete trebuie să fie de minim 800 mm. Spațiul minim în față termoșemineului ar trebui să fie 1000 mm. În caz de prezența de materiale și structuri inflamabile termoșemineul trebuie să fie situat la o distanță de minim 800 mm.
- Ușa termoșemineului trebuie să fie complet închisă în timpul funcționării. Deschiderea ușii în timpul funcționării este strict interzisă.
- La aprinderea inițială a termoșemineului se poate simți un miros mai puternic ca urmare a arderii vopselei.

Termoșemineul este vopsit cu vopsea termică care ajunge la rezistența sa finală după câteva cicluri de funcționare. **DIN CAUZA TEMPERATURILOR RIDICATE POATE APĂREA UN MIROS DE ARDERE A VOPSELEI ÎN PRIMELE CICLURI DE FUNCȚIONARE! SUPRAFETELE FIERBINȚI NU TREBUIE SĂ SE ATINGĂ ÎN TIMPUL FUNCȚIONĂRII!**

3.2 Reguli generale și recomandări

1. Toate elementele instalației trebuie să fie asigurate împotriva înghețului, mai ales dacă sunt componente ale instalației de încălzire situate în zone neîncălzite.
2. Prima curățire a filtrului de impurități trebuie făcută imediat după încărcarea inițială a instalației.
3. Dacă se folosește instalație veche, ea trebuie spălată de mai multe ori pentru înlăturarea tuturor impurităților, deoarece aceste impurități se depun pe suprafețele schimbătorului de căldură, reducând randamentul echipamentului.
4. Instalația de încălzire nu se golește pe parcursul sezonului în care nu se folosește echipamentul.
5. Nu se recomandă tratamentul chimic al apei din sistemul de încălzire.
6. Umplerea sau golirea sistemelor se face prin intermediul unui robinet care trebuie montat în zona cea mai de jos a instalației.
7. În timpul primelor aprinderi este posibil formarea de condens pe pereții camerei de ardere, formare acestuia depinde de umiditatea combustibilului, temperatura agentului și montajul echipamentului.

3.3 Montajul coșului de fum și a elementelor coșului de fum

Pentru montajul elementelor coșului de fum este obligatorie folosirea materialelor non-inflamabile, care sunt în același timp rezistente la produsele de ardere și la condens. Montajul trebuie efectuat astfel încât să garanteze etanșizarea lor și prevenirea condensului. Montajul pe părți orizontale este interzis. Panta minimă care trebuie asigurată este de 8° în sus. Schimbarea direcțiilor se face prin intermediul unor coturi cu unghi mai mare de 45°.

Termoșemineele pe peleți Salerno Pellet sunt dotate cu ventilator pentru evacuarea gazelor arse și trebuie respectate următoarele instrucțiuni:

- Secțiunile orizontale trebuie să aibă o pantă minimă de 8° în sus;
- Nu sunt permise mai mult de patru schimbări de direcție, inclusiv cele la care sunt folosite elemente tip-T.
- Secțiunile coșului de fum trebuie să fie etanșe și trebuie izolate la trecerea prin perete, precum și fata de orice element constructiv al clădirii.
- Secțiunile coșului de fum trebuie să permită curățarea de funingine;
- Secțiunile coșului de fum trebuie să aibă secțiune constantă. Diferență de secțiune este permisă numai la legătura cu coșul de fum;

Coșul de fum

Coșul de fum trebuie să fie izolat corespunzător și construit din materiale rezistente la încărcarea mecanică normală, la temperaturi ridicate și la condens.

- Acesta trebuie construit la distanță corespunzătoare față de materiale inflamabile.

Tirajul recomandat pentru coșul de fum este între 12- 20 Pa.



Atenție!!!

Dacă este pericol de incendiu opriți termoșemineul pe peleți de la controler. Prin această acțiune se oprește fluxul de oxigen.

3.4 Tipuri de racordare la coș de fum

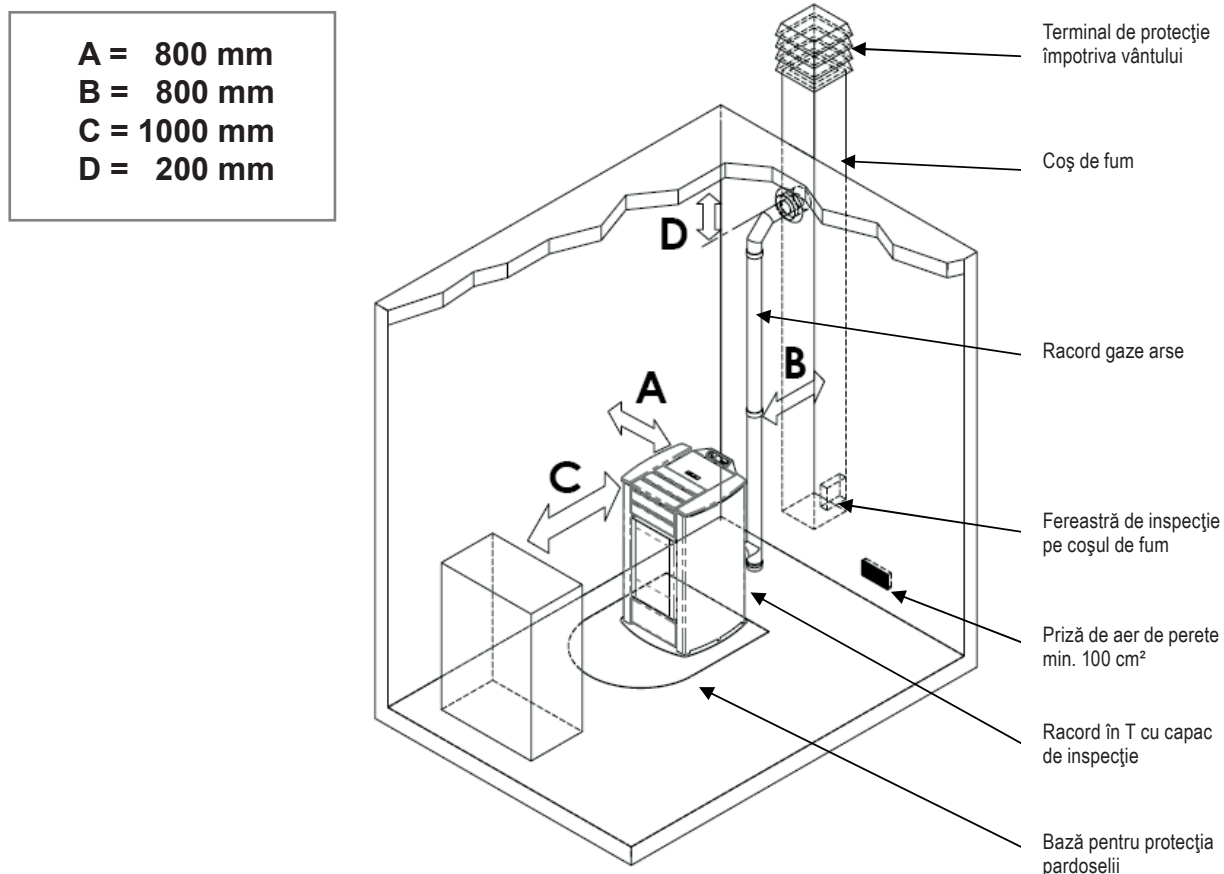

Instalația trebuie astfel realizată încât să permită accesul ușor pentru operațiile de întreținere periodică.



Nu este admisă instalarea termoșemineului în dormitor, în baie și în general în locațiile unde este deja instalat un alt aparat de încălzit, fără un debit de aer independent.

- Dacă pardoseala este din lemn, instalați o bază de protecție a pardoselii, conformă normelor în vigoare.
- Pentru orice eventualitate, este indicat să existe în dotare dispozitive adecvate de protecție împotriva incendiilor.
- Este interzisă amplasarea termoșemineului în medii cu risc de explozie.

3.5. Priza de aer

Conducta de aspirație sau priza de aer a termoșemineului este amplasată în partea din spate.

Aerul de combustie poate fi aspirat:

- Din cameră, prin intermediul unei prize de aer neobturabile pe peretele care comunica cu exteriorul având suprafața de $6 \text{ cm}^2/\text{kW}$, dar nu mai mică de 100 cm^2 , poziționată corespunzător și protejată de o grilă.
- Grila de aer poate fi protejată de o plasa cu ochuri de secțiune nu mai mică de $10 \times 10 \text{ mm}$

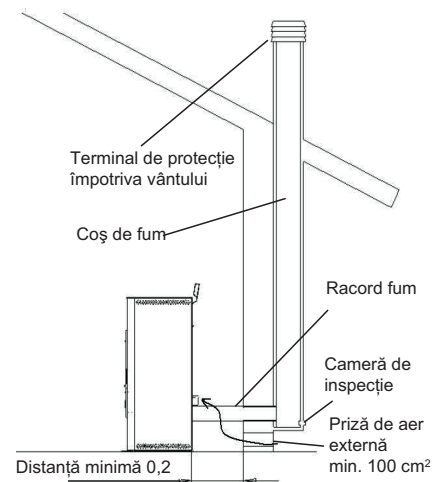

- **Utilizarea termoșemineului, fără racordarea la coșul de fum, este strict interzisă.**
- **Coșul de fum trebuie să fie izolat, să aibă diametrul interior de minim 140mm și înălțimea de minim 4000mm în funcție de poziția acestuia față de clădire. Coșul de fum trebuie proiectat de o firmă specializată și să respecte normativele în vigoare.**
- **Eventualele daune și defecte provocate de utilizarea termoșemineului fără racordarea corectă la cosul de fum, nu vor intra sub incidența garanției.**

4. Întreținerea

Curățarea termoșemineului trebuie efectuată numai în stare rece. Curățarea camerei de ardere trebuie efectuată zilnic. Pentru a face acest lucru asigurați-vă că termoșemineul este oprit și este complet răcit. Se scoate grătarul de ardere și se curăță de cenușă. Se curată pereții camerei de ardere și se extrage tava de cenușă din camera de ardere. După curățarea completă a camerei de ardere se montează tava de cenușă și grătarul de ardere. Înainte de pornirea termoșemineului se asigura închiderea completă a ușii.

Curățarea* drumurilor de fum este obligatorie cel puțin o dată pe lună sau de câte ori este nevoie în funcție de calitatea peletilor și a timpului de funcționare al echipamentului.

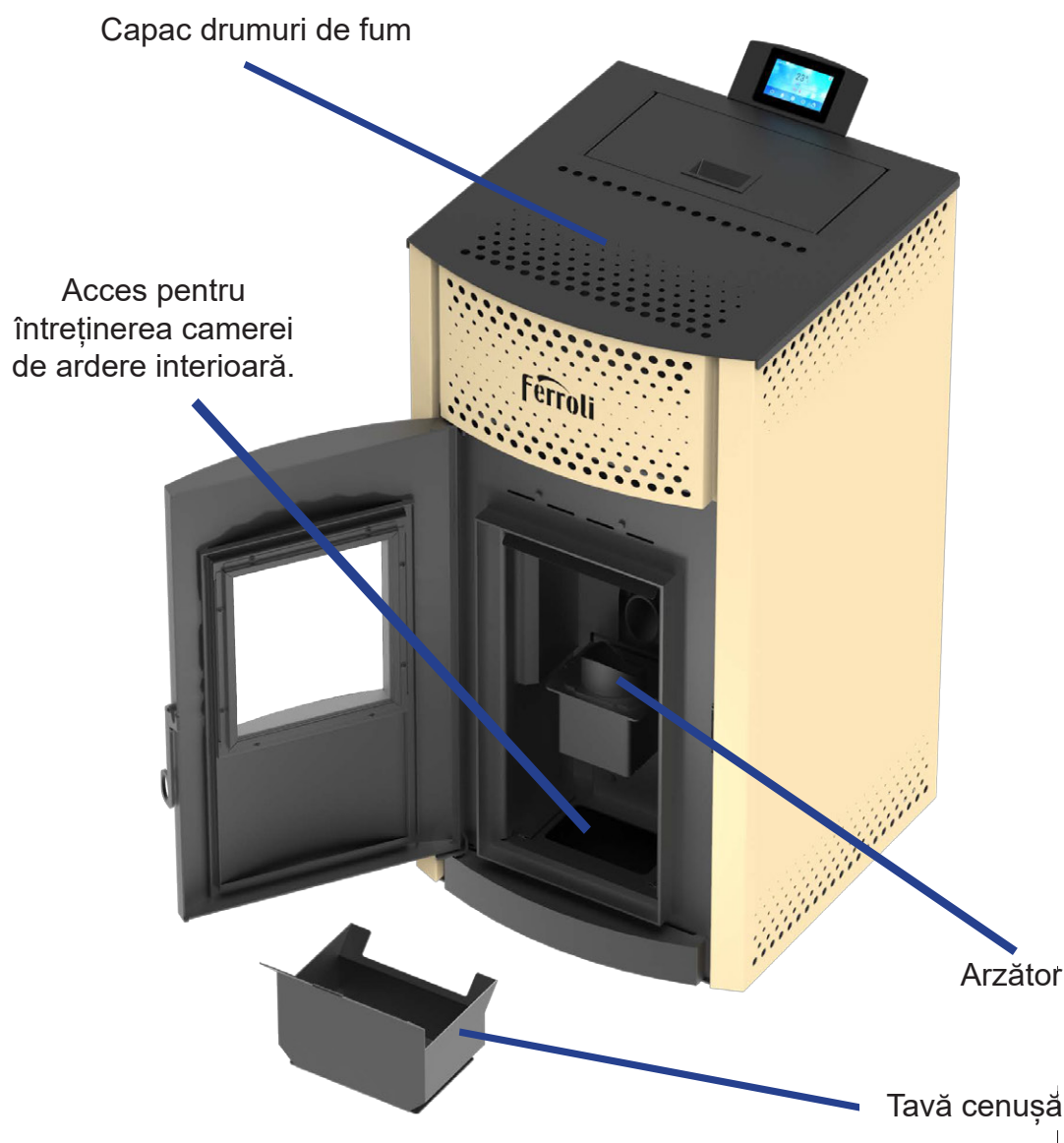



1



2

Curățarea manuală a turbulatoarelor

1. Îndepărtați decorațiunea superioară a termoșemineului;
2. Înșurubați mânerul pentru mecanismul de curățare;
3. Curățați turbulatoarele acționând mânerul în sus;

Curățarea manuală a drumurilor de fum se face obligatoriu odată cu curățarea camerei de ardere.



3

5. Siguranță și riscuri

Condiții de pericol pot apărea în următoarele cazuri:

- Termoșemineul automatizat se folosește incorect;
- Termoșemineul este instalat de către personal necalificat;
- Nerespectarea instrucțiunilor din prezentul manual.
- Este interzisă utilizarea produsului fara a detine autorizatie de functionare valabila. Exploatarea produsului fara autorizatie de functionare valabila duce la anularea garantiei produsului.

Riscuri neprevăzute

Termoșemineul automatizat pe peleți Salerno Pellet este construit și fabricat în conformitate cu cerințele generale de siguranță prevăzute în legislațiile naționale, regionale și Europene.

Datorită utilizării necorespunzătoare pot apărea următoarele riscuri:

- Riscuri de răspândire a focului în afară termoșemineului - deschizând ușa camerei de ardere a termoșemineului în timpul funcționării, pot cădea particule de cenușă și jar, care ar putea duce la un incendiu în încăperea în care este montat echipamentul. Acesta este motivul pentru care termoșemineul trebuie întotdeauna să funcționeze cu ușa închisă. Ușa poate fi deschisă numai atunci când echipamentul este răcit până la temperatura mediului înconjurător;
- Riscuri de ardere ca urmare a temperaturii înalte, cauzate de procesul de ardere:
 - Camera de ardere, ușa și capacele de curățare pot fi fierbinți.
 - În timpul curățării în zona grătarului și în camera de ardere poate exista jar.
- În caz de pericol de incendiu, echipamentul trebuie oprit de la controler și de la sursa electrică.
- Apelați la un centru service autorizat Ferroli România pentru reparații.

6. Manualul de utilizare al automatizării

ECRAN tactil

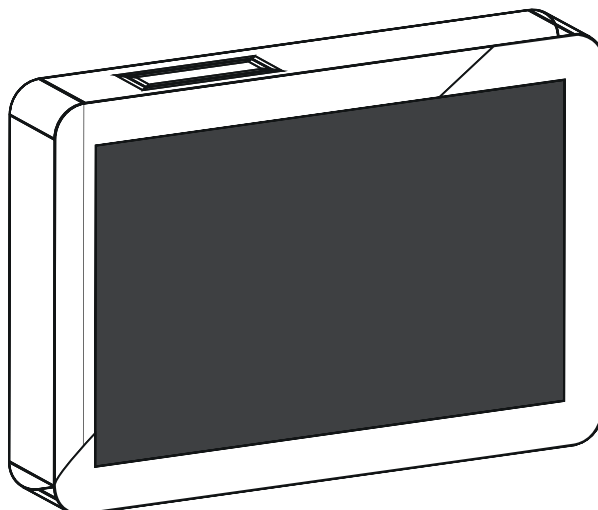

1. ECRANUL PRINCIPAL

The screenshot shows the main interface of the touch screen. At the top left, it displays the time and date: "11:24 Fri 14 Oct 2016". At the top right, there is a warning icon and the error code "Er.01". The central display shows a large temperature reading of "21°C". Below this, there is a button labeled "APRINDERE" (Ignite). Underneath the button, a setpoint temperature of "65°C" is shown with a thermometer icon. At the bottom, there is a navigation bar with five icons: a power button, a flame icon, a gear icon, an information icon, and a clock icon. Labels with lines pointing to these elements include: "Data și ora" (Date and time), "Cod Eroare" (Error code), "Temperatura din termoșemineu" (Temperature from the thermoventilator), "Stare de lucru" (Working status), "Temperatura setată" (Set temperature), "ON / OFF", "Setări" (Settings), "Setări afișare" (Display settings), "Informații" (Information), and "Program orar" (Timed program). On the left side of the screen, the text "ECRANUL PRINCIPAL 1/2" is written vertically.

Setări de bază



Pentru a accesa Pagina principală 2, trebuie făcută o glisare orizontală în partea dreaptă a ecranului.



Activitatea sistemului LED



Vizualizarea rapidă a funcțiilor principale ale sistemului este accesată printr-un glisor vertical în partea superioară a ecranului.



ECRAN DE INFORMAȚII SUPLEMENTARE

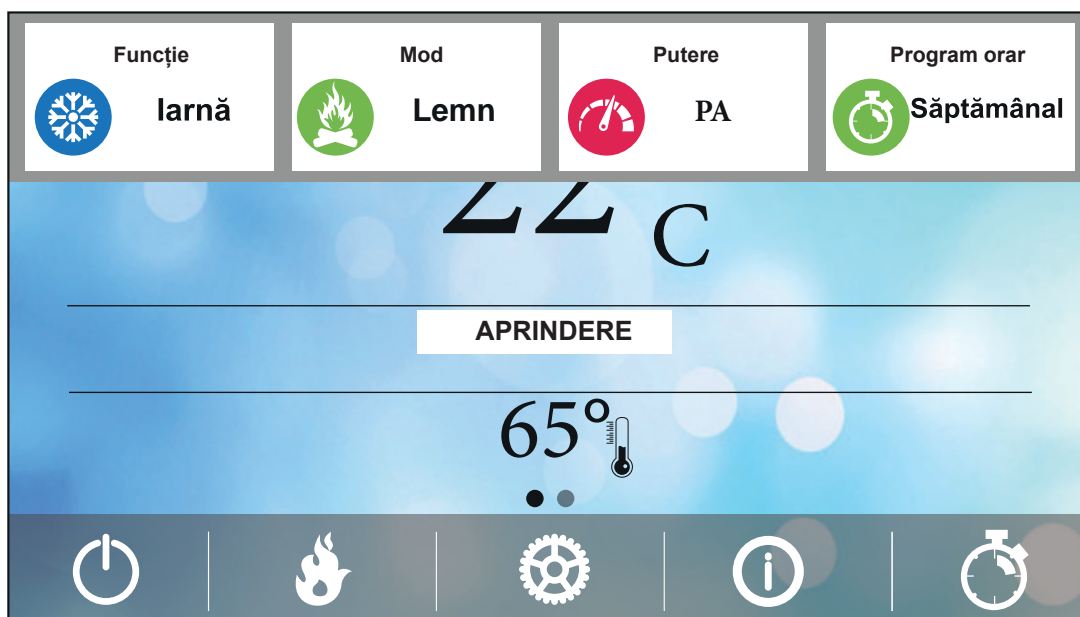

Previzualizare rapidă a principalelor caracteristici ale sistemului

2. LISTA ERORILOR

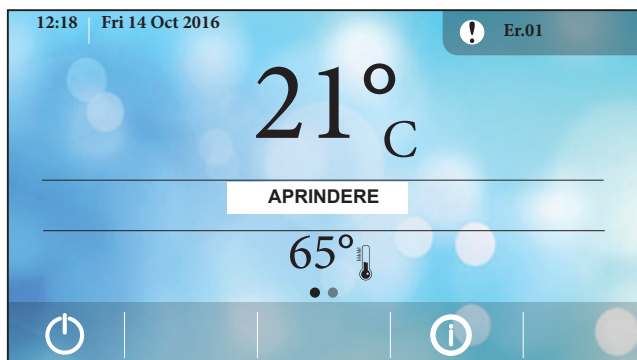

Eroarea de blocare este evidențiată cu (!) și codul de eroare aferent. Apăsați și deschideți fereastra de eroare.

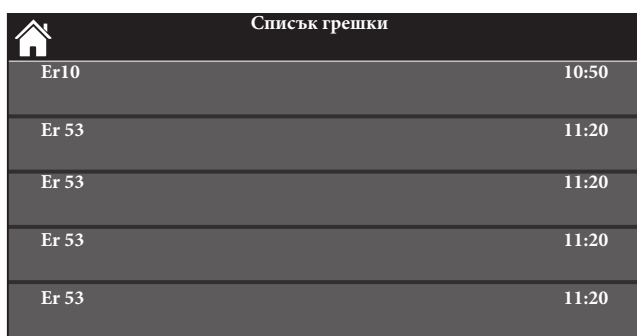

Dați click pe (i) și puteți vedea erorile stocate după dată/oră și descriere.

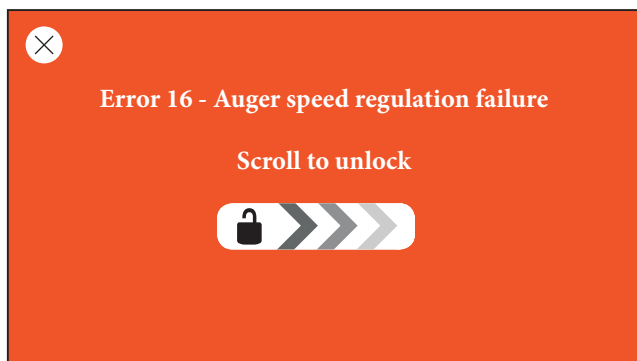

Când acest mesaj este pe ecran, înseamnă că produsul este în modul de blocare și puteți elimina eroarea. Puteți face acest lucru glisând spre dreapta în centrul ecranului.

Blocarea / eliminarea erorii

3. SETĂRI DE BAZĂ

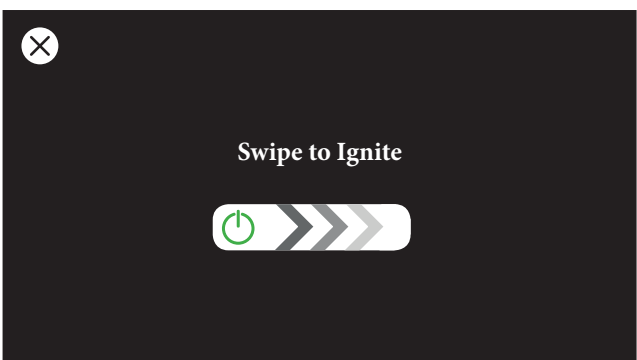

- Sistem ON
- Sistem OFF
- Resetați alarmele



În acest ecran puteți vedea toate variabilele pe afișaj.
De asemenea, este posibil să accesați meniul sistemului, care este rezervat exclusiv personalului tehnic.



Din acest meniu puteți vedea toți parametrii pentru funcționarea corectă a sistemului de încălzire.

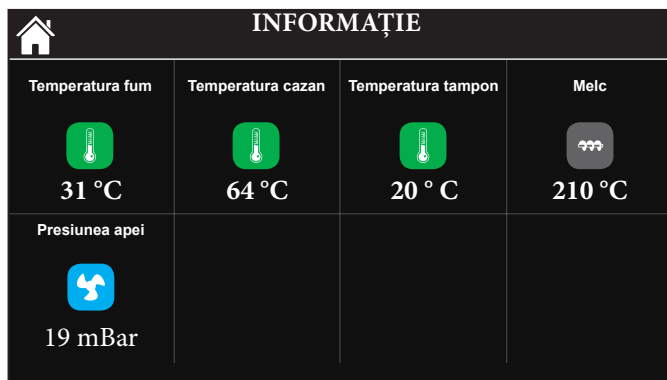

Din acest ecran puteți vedea doar componentele care se află în dispozitiv.

4. PROGRAMARE ORARĂ



Pentru a selecta programul dorit, dați click pe secțiunile corespunzătoare:

- Zilnic
- Săptămânal
- Weekend.

Pentru a schimba calendarul programului apăsați (creion/edit).

Daca functia Programare orară este dezactivată, imaginile sunt gri.



Pentru a edita intervalele de timp, dați click pe perioada de timp corespunzătoare.



Derulați în sus sau jos pentru a schimba timpul de pornire / oprire al sistemului

5. STRUCTURA MENIULUI INTERIOR

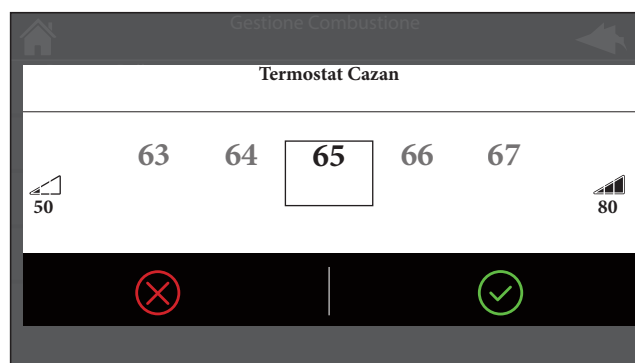
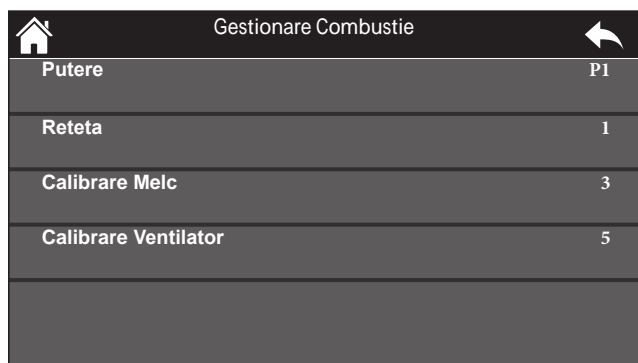

Tipurile de interfață utilizate pentru a accesa, selecta și modifica elementele de meniu.

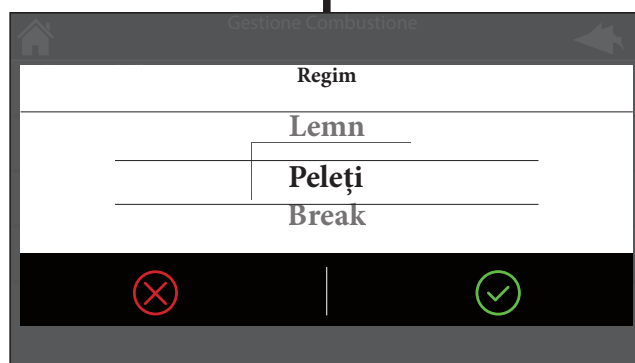

Alarmer:

- Er01** - Eroare supratemperatură. Termostatul de siguranță al termoșemineului s-a decuplat.
- Er02** - Eroare presostat aer. Presostatul de aer nu are contactul închis.
- Er03** - Stingerea pentru temperatura scăzută a gazelor de evacuare;
- Er04** - Stingerea pentru temperatura apei prea ridicată;
- Er05** - Stingerea datorită temperaturii ridicate al fumului;
- Er06** - Termostatul de peleți este deschis (revenirea flăcării de la grătar);
- Er07** - Eroare Encoder (RPM). Eroarea poate apărea din cauza lipsei semnalului de la Encoder (RPM);
- Er08** - Eroare Encoder (RPM). Eroarea poate apărea din cauza problemelor de ajustare a numărului de rotații al ventilatorului/ setării incorecte a turației ventilatorului;
- Er09** - Presiunea apei din termoșemineu scăzută;
- Er10** - Presiunea apei din termoșemineu ridicată;
- Er11** - Eroare de ceas. Eroarea apare din cauza unor probleme cu ceasul intern, verificare setări ora/data. Eroarea e generată de lipsa alimentării electrice pentru un timp foarte îndelungat.
- Er12** - Eroare aprindere. Lipsă peleți. Nu apare semnalul de flacără în timpul setat;
- Er15** - Stingerea din cauza căderii de curent;
- Er16** - Eroare de comunicație RS485 (Display) /verificare cablaj placă-display;
- Er17** - Ajustarea debitului de aer a eșuat;
- Er18** - Lipsă peleți; La acest model senzorul de nivel peleți nu este prezent;
- Er23** - Sonda termoșemineului sau sondă Puffer/ACM, este deconectată electric;
- Er25** - Eroare sistem curățare gratar ardere. Sistemul de curățare blocat.
- Er41** - Nivelul minim de aer în Check Up nu este atins de către traductorul de vacum;
- Er42** - Debitul de aer maxim este depășit;
- Er44** - Eroare ușa deschisă;
- Er52** - Eroare Modul central I / O I2C;
- Service** - Mesaj service. acesta indică că sunt atinse orele de funcționare setate. Este necesar să contactați centrul service pentru a efectua curățarea echipamentului.

Mesaje

Descriere	Cod
Faza de verificare a senzorilor	Sond
Temperatura camerei mai mare decât limita maximă	Hi
Acest mesaj anunța ca sunt atinse orele de funcționare planificate	Clean
Ușa deschisă	Port
Mesajul apare dacă sistemul este oprit în timpul aprinderii (dupa faza de preîncarcare): sistemul se va opri numai atunci când acesta se va afla în modul de funcționare normal.	Ignition block
Curățarea periodică este activă.	Cleaning on
Comunicarea între placa electronică și display este întreruptă	Link error

Meniu de vizualizare

- T. Fum [°C]** - Temperatură fum;
- T. Cameră [°C]** - Temperatura încăperii;
- T. Buffer/Boiler [°C]** - Temperatură Puffer/ACM;
- Presiune [mbar]** - Presiunea apei;
- Fluxul de aer** - Debitul de aer;
- Viteza ventil. [rpm]** - Viteza ventilatorului de fum;
- Șnec [s]** - Timpul de lucru al șnecului;
- Regimul [nr]** - Numărul de regimuri de ardere;
- Cod produs: 510** - Codul produsului;

7. Scheme hidraulice de principiu

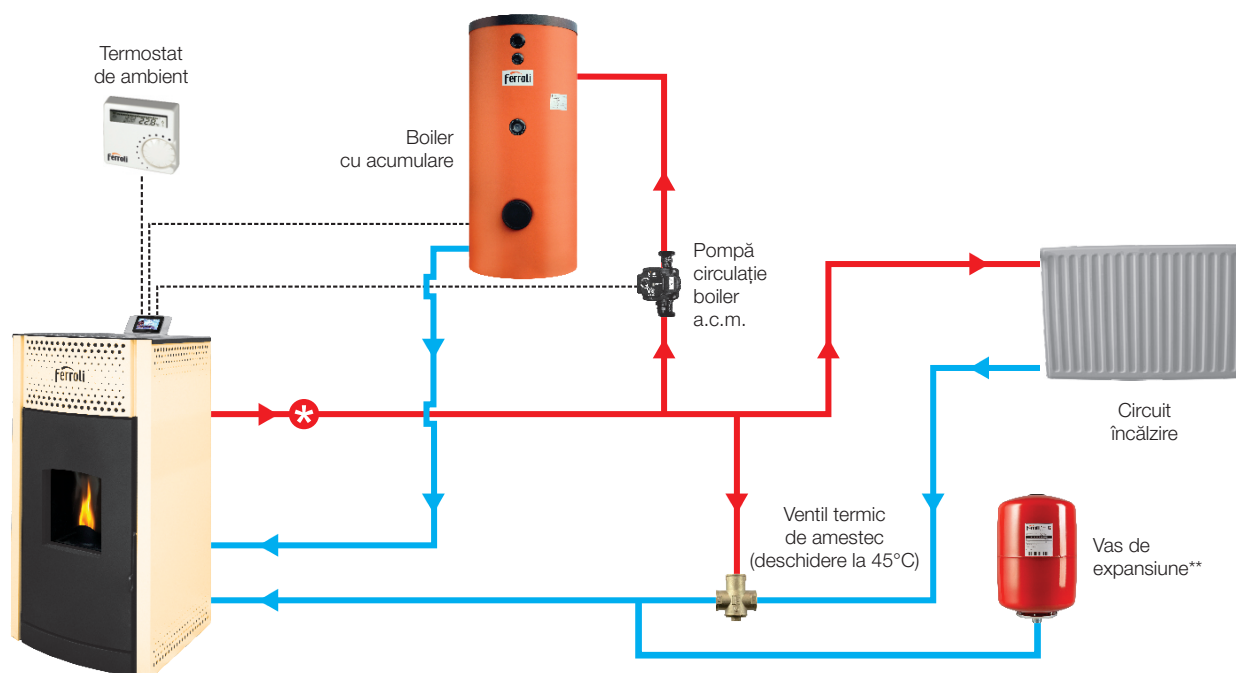
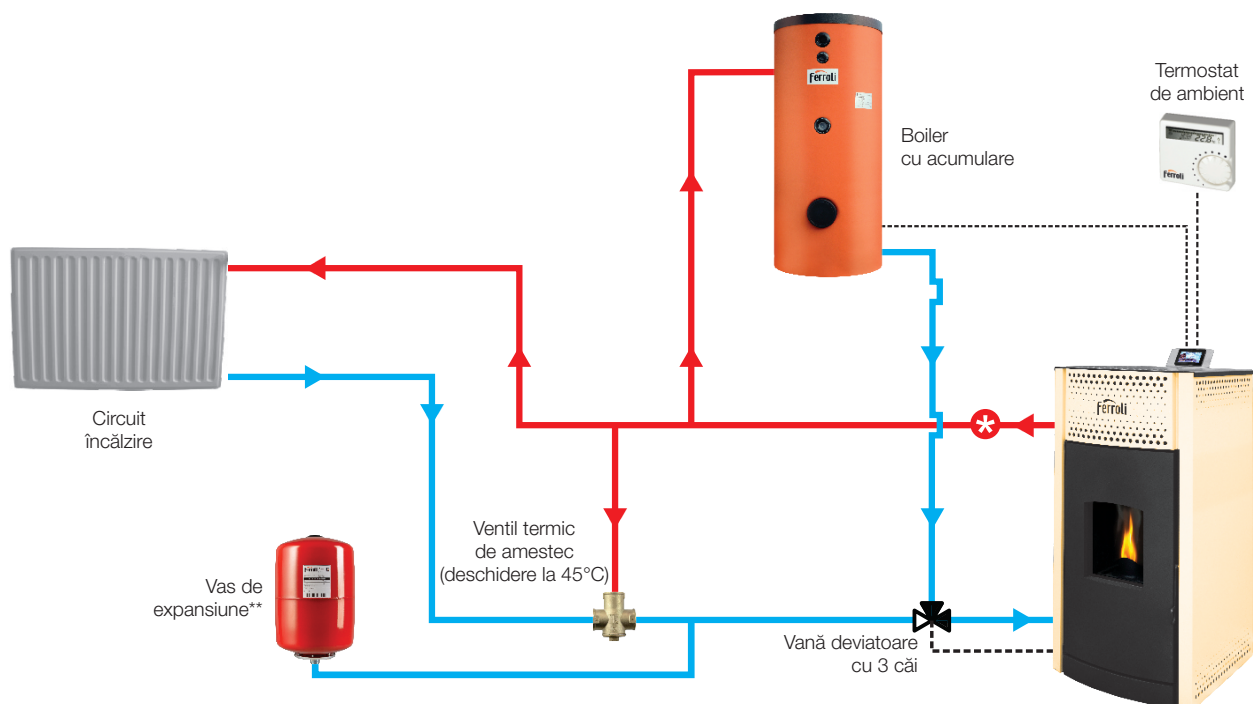

* Se monteaza aerisitor automat + manometru presiune

** Are vas de expansiune de 8 litri inclus. Se monteaza vas suplimentar doar daca cantitatea de apa din instalatie depaseste cantitatea de apa a carei dilatare o poate prelua vasul inclus.

