

ThermoFLUX

ThermoFLUX d.o.o., Bage br. 3, 70101 Jajce, Bosna i Hercegovina, Tel/Fax: 030-657-100

www.thermoflux.ba

tinfo@thermoflux.ba

Termosemineu pe peleti

INTERIO



MANUAL DE UTILIZARE SI INTRETINERE

Cuprins:

1	Notite in manual	4
1.1	Introducere.....	4
1.1.1	Usor si sigur de utilizat	Error! Bookmark not defined.
1.1.2	Citirea manualului.....	Error! Bookmark not defined.
1.1.3	Modificari tehnice.....	Error! Bookmark not defined.
1.1.4	Copyright	4
2	Masuri de siguranta	Error! Bookmark not defined.
2.1	Utilizare corespunzatoare	Error! Bookmark not defined.
2.1.1	Principiile de baza	Error! Bookmark not defined.
2.1.2	Utilizarea termosemineului	Error! Bookmark not defined.
2.1.3	Combustibilul permis pentru termosemineele Interio.....	5
2.1.4	Peleti de lemn recomandati	Error! Bookmark not defined.
2.2	Avertizari si simboluri de siguranta folosite.....	Error! Bookmark not defined.
2.3	Alte riscuri posibile.....	Error! Bookmark not defined.
2.4	Informare.....	7
2.5	Dispozitive de siguranta	Error! Bookmark not defined.
3	Instalarea si punerea in functiune a termosemineului	8
3.1	Conditii	8
3.2	Hornul si circuitul gazelor de ardere	8
3.3	Distanta minima a termosemineului fata de perete si alte obiecte... Error! Bookmark not defined.	
4	Descrierea functionarii	Error! Bookmark not defined.
4.1	Descriere generala	Error! Bookmark not defined.
4.2	Date tehnice:	12
5	Functionarea termosemineului	Error! Bookmark not defined.
5.1	Descrierea comenzilor, afisajului si a functiilor generale.....	14
5.2	Principiile de utilizare a termosemineului.....	16
5.3	Schema reprezentativa a meniului	17
5.3.1	Setarile ceasului	Error! Bookmark not defined.
5.3.2	Programarea modului on si off	20
5.3.3	Posibilitatea termosemineului de programare a modului on si off in timpul zilei si optiunea de reglare in 3 feluri:	20
5.3.4	OPTIUNI LIMBA	22
5.3.5	Modul STAND BY	22
5.3.5.1	Modul <i>STAND BY</i> cu senzor instalat pentru temperatura apei	22
5.3.5.2	Modul <i>STAND BY</i> cu termostat de camera conectat.....	23

5.3.6	Opțiunea semnal sonor	24
5.3.7	Umplerea alimentatorului cu transportor melcat.....	Error! Bookmark not defined.
5.3.8	DECLARATIA DE CONFORMITATE A TERMOSEMINEULUI	24
5.3.9	Setările tehnice	24
5.3.10	TIPUL COMBUSTIBILULUI	25
6	Aprinderea și oprirea termosemineului	Error! Bookmark not defined.
6.1	Aprinderea focului	Error! Bookmark not defined.
6.2	Oprirea termosemineului	Error! Bookmark not defined.
6.3	Reglajul puterii termosemineului.....	27
6.4	Reglajul temperaturii apei în termosemineu.....	Error! Bookmark not defined.
6.5	Modulare	28
6.6	Curățirea camerei de ardere	29
7	Curățire și întreținere.....	30
7.1	Curățirea zilnică.....	Error! Bookmark not defined.
7.2	Curățirea săptămânală	Error! Bookmark not defined.
7.3	Curățirea tuburilor schimbătorului de căldură.....	31
8	Opțiunile de conectare	Error! Bookmark not defined.
8.1	Schema hidraulică de conectare	Error! Bookmark not defined.
8.2	Schema electrică de conectare	35
9	Alarmer.....	37
10	Instrucțiuni privind demontarea și evacuarea adecvată	39
10.1	Evacuarea termosemineului	Error! Bookmark not defined.
11	Garantie.....	40
11.1	Perioada de garanție.....	Error! Bookmark not defined.
11.2	Termenii de garanție	Error! Bookmark not defined.
11.3	Excluderea din garanție.....	40

1 **Notite in manual**

1.1 Introducere

1.1.1 **Sigur si usor de utilizat**

Acest manual contine informatii importante pentru utilizarea corespunzatoare si in siguranta a termosemineelor Interio. Respectand aceste instructiuni veti evita pericolele si costurile de reparatii, si de asemenea veti creste durata de viata a termosemineului.

1.1.2 **Citirea manualului**

Acest manual trebuie citit si aplicat de catre toti cei care folosesc sau opereaza termosemineele Interio.

1.1.3 **Modificari tehnice**

ThermoFLUX dezvolta si imbunatateste continuu termosemineele sale. Informatiile din acest manual au fost corecte in momentul tiparii. Toate detaliile, standardele si reglementarile trebuie verificate inainte de utilizare si comparate cu termosemineul instalat. Ne rezervam dreptul de a face modificari care ulterior ar putea devia de la detaliile tehnice si ilustratiile din acest manual.

1.1.4 **Copyright**

Written agreement is required from Thermo FLUX d.o.o. for any reprints, storage in a data-processing system or transmission by electronic, mechanical or any other means, for copies and publications, in whole or in part.

2 Masuri de siguranta

2.1 Utilizarea corespunzatoare

2.1.1 Principiile de baza

Termosemineul Interio a fost construit in conformitate cu regulile de siguranta. Totusi, utilizarea sa poate provoca ranirea sau moartea utilizatorului si/sau a altor persoane si/sau deteriorarea termosemineului sau a altor bunuri materiale.

2.1.2 Utilizarea termosemineului

Utilizati termosemineul doar cand este in perfecta stare. Utilizati-l corespunzator, asa cum este descries in acest manual. Fiti constienti de potentialele pericole. Reparati imediat orice defectiune care poate pune in pericol siguranta.

Termosemineul a fost proiectat pentru a utiliza peleti de lemn si lemn. Producatorul nu isi asuma responsabilitatea pentru nici o paguba rezultata din folosirea necorespunzatoare. Utilizarea corespunzatoare include mentinerea instalatiei, operationala prin mentenanta specificata de producator. Utilizatorul poate sa introduca sau sa modifice doar valorile specificate in acest manual. Orice alta setare va afecta functionarea termosemineului si poate duce la functionarea defectuasa.

2.1.3 Combustibilul permis

Doar lemnul si peletii de lemn sunt permisi ca si combustibili pentru termosemineu. Peletii de lemn trebuie presati in forma cilindrica. Sunt fabricati din rumeguș netratat din industria prelucrării lemnului, precum și din deșeuri forestiere neprelucrate. Au un diametru și o lungime standard și un conținut foarte scăzut de apă.

2.1.4 Peleti de lemn recomandati

Thermo FLUX d.o.o. recomanda peleti de lemn cu diametru de 6 mm si lungimea de 10 - 30 mm.

- Alte cerinte privind combustibilul rezulta din standardul O-Norm M 7135,
- DIN plus 51731,
- UNI CEN/TS 14961

Acordati o atentie speciala calitatii peletilor de lemn.

2.2 Avertizari si simboluri de siguranta folosite



PERICOL DE ELECTROCUTARE.

Interventia in zonele marcate cu acest simbol poate fi efectuata doar de un electrician calificat.



ATENTIE!

Avertizare de zona periculoasa. Interventia in zonele marcate cu acest simbol poate duce la accidentari grave sau la pagube materiale.



PRUDENTA!

Raniri ale membrelor. Interventia in zonele marcate cu acest simbol poate duce la vatamari ale membrelor.



PRUDENTA!

Suprafata fierbinte. Interventia in zonele marcate cu acest simbol poate duce la arsuri grave.



Flammable materials

PRUDENTA!

Pericol de foc. Interventia in zonele marcate cu acest simbol poate provoca incendii.



PRUDENTA!

Pericol de inghet. Interventia in zonele marcate cu acest simbol poate duce la degeraturi.



Instructiuni de aruncare.

2.3 Alte riscuri posibile

In ciuda masurilor de precautie luate exista si alte riscuri posibile :



RISC DE EMANARE DE MONOXID DE CARBON.

Daca termosemineul functioneaza in timpul operatiuni de curatare, pot aparea emisi de CO prin usa deschisa. Nu tineti usa deschisa mai mult decat este necesar.

2.4 Informare

Citirea manualului

Oricine utilizeaza termosemineul trebuie sa citeasca si sa aplice indicatiile de operare si mentenanta prevazute in manual inainte de folosire, in special, al doilea capitol „Norme de siguranta”. Acest lucru este valabil mai ales pentru persoanele care lucreaza ocazional in momentul in care curate sau efectueaza mentenanta. Acest manual trebuie pastrat la indemana in loculunde este instalat termosemineul.

- **Acordați o atenție deosebită standardelor și ghidurilor locale aplicabile.**

2.5 Dispozitive de siguranta

Termosemineul este echipat cu dispozitive de siguranta care in caz de situatii neprevazute intrerup alimentarea cu tensiune oprind astfel functionarea termosemineului.

Stove electronic regulation: opreste functionarea termosemineului pana cand acesta se raceste.

* In cazul defectarii ventilatorului de aspiratie, defectarea snecului (dozator), oprire completa (daca oprirea a fost mai lunga de 10 secunde), o aprindere nereusita.

Siguranta F 4 A 250V : Sigurata , protejeaza termosemineul de fluctuatiile mari ale tensiunii si de scurt circuite.

Limitatorul termic de siguranta (STB) : intrerupe circuitul termosemineului (opreste automat ventilatorul) daca temperature depaseste 95 °C.

3 Instalarea si punerea in functiune a termosemineului

Punera in functiune si autorizarea trebuie efectuata de catre personal autorizat de catre vanzator autorizat.

Commissioning includes referral to operation with the basic operations and maintenance of the stove. Prima pornire trebuie efectuata de personal de service autorizat, care trebuie sa supravegheze sistemul cel putin un ciclu complet de functionare.



Pericol care poate afecta materialele și corpul datorită punerii necorespunzătoare în exploatare. În cazul în care punerea în funcțiune este efectuată de personal neautorizat, aceasta poate cauza deteriorarea termosemineului și a sistemului de încălzire.

3.1 Conditii

Urmatoarele conditii trebuie indeplinite inainte ca sistemul sa fie pus in functiune.

Oprirea alimentarii electrice.

Verificati conexiunile mecanice

Verificati daca toate componentele sunt conectate corespunzator

Verificati daca toate componentele mecanice sunt asamblate.

Verificati daca camera de ardere este amplasata corect

Verificati conexiunile circuitului de agent termic

Verificati daca pompa de circulatie si vana de amestec sunt montate corect.

Verificati daca echipamentul de siguranta e este montat corect.

3.2 Hornul si circuitul gazelor de ardere

Hornul trebuie sa fie dimensionat si construit in conformitate cu standardul EN 13384-1.

Evacuarea gazelor rezultate din ardere trebuie realizata in conformitate cu toate legile in vigoare incluzand cele care fac referire la dimensiunile hornului si

materialele folosite pentru constructie. Traseul gazelor de ardere trebuie construit din materiale adecvate , cum ar fi tuburi de otel, cu diferite etansari.

In cazul in care exista materiale cu risc de aprindere, ex. scanduri, grinzi, panza, trebuie protejate corespunzator cu materiale neinflamabile. Din motive de paritate a dimensiunilor, coșurile cu formă rotundă a părții interioare ar trebui să aibă un avantaj față de coșurile în formă de dreptunghi.

O zonă interioară prea mică poate provoca un flux neregulat de la termosemineu până la varful hornului, ceea ce ar putea duce la o performanta scazuta a termosemineului si la o productie excesiva de gaze de ardere care va fi evacuata in mediul inconjurator. Circuitul gazelor de ardere trebuie să fie instalat permanent si sa contina o usa de siguranta care să permita curatarea partilor interioare, in special a partilor orizontale.

Tubulatura de evacuare a gazelor de ardere trebuie instalata fixa. Usile pe care se poate efectua curatirea interioara trebuie lasate libere, în special în părțile orizontale. Incercati sa evitati pe cat posibil partile orizontale in circuitul de evacuare a gazelor de ardere. Componentele orizontale trebuie să aibă o pantă de cel puțin 3% în sus.

Lungimea conductelor de coș trebuie să fie minimă și, în orice caz, să nu depășească 3 metri.

TOATE COMPONENTELE CIRCUITULUI DE GAZE DE ARDERE TREBUIE SA FIE SECURIZATE SI DEMONTABILE PENTRU A SE PUTEA EFECTUA CURATIREA INTERIOARA. EVITATI DEVIATIILE ORIZONTALE MULTIPLE SI UNGHIURILE.

3.3 Distanța minimă a termosemineului față de perete și alte obiecte

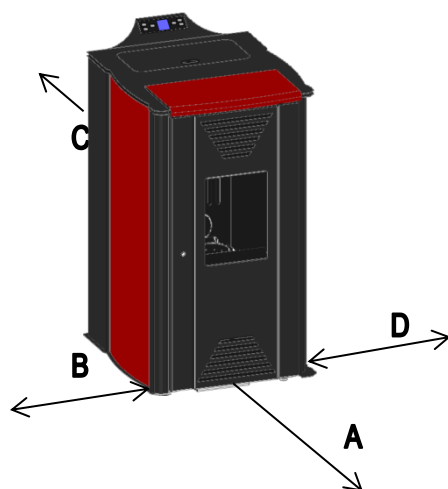

- A – distanța minimă frontală - **100 cm**
- B – distanța minimă laterală - **20 cm**
- C – distanța minimă posterioară - **20 cm**
- D – distanța minimă laterală - **20 cm**

 ThermoFLUX isi rezerva dreptul de a efectua modificari fara notificare.

4 Descrierea functionarii

4.1 Privire generala



Material insotitor

- Unelte pentru curatarea tevilor si a camerei de ardere
- Cheia usii
- Cablu de alimentare
- Manual de utilizare
- Garantie

4.2 Date tehnice:

RB		J.M	Interio 14	Interio 20
1	Greutate	kg.	204	214
2	Plaja de putere	kW	4-14,1	4-18
3	Transferul de caldura	kW	12,1	15,8
4	Temperatura ambientala	kW	2	2,2
5	Continut de apa	L	33	25
6	Recom. draught ratio	mbar	0,05/0,1	0,05/0,1
7	Water conction Inlet/Outlet	inch	1"	1"
8	Temperatura gazelor de ardere	°C	cca160	cca160
9	Temperatura maxima de lucru	°C	80	80
10	Presiunea maxima de lucru	bar	2,5	2,5
11	Inaltimea fata de centru tubului	mm	305	305
12	Adancime	mm	650	650
13	Latime	mm	630	630
14	Inaltime	mm	1080	1080
15	Culori disponibile		rosu / bej	rosu / bej
16	Diametru tuburilor pt evacuare gaze ardere	mm	80	80
17	Outlet / Inlet height	mm	955/135	955/135
18	Capacitatea de stocare a peletilor	kg	30	30
19	Consumul nominal de curent /max	W	90 / 340	90 / 340
20	Temperatura a apei min/max	°C	55 / 85	55 / 85
21	Dimensiunile sticlei	mm	318x236x4	318x236x4
22	Consum de peleti min/max	kg/h	1 - 2,8	1 - 4
23	Combustibil	-	Peleti	Peleti
24	Directia tuburilor de evacuare a gazelor		back	back

L	Lungime	[mm]	627
L1	Lungime cu tuburi de fum	[mm]	666
L2	Lenght with out/return conections	[mm]	668
B	Latime	[mm]	625
B1	Width to center of the smoke pipe	[mm]	390
B2	Width to return conection	[mm]	95
B3	Width to out conection	[mm]	93
H	Inaltime	[mm]	1088
H1	Height to out conection	[mm]	960
H2	Height to center of the smoke pipe	[mm]	230
H3	Height to return conection	[mm]	151

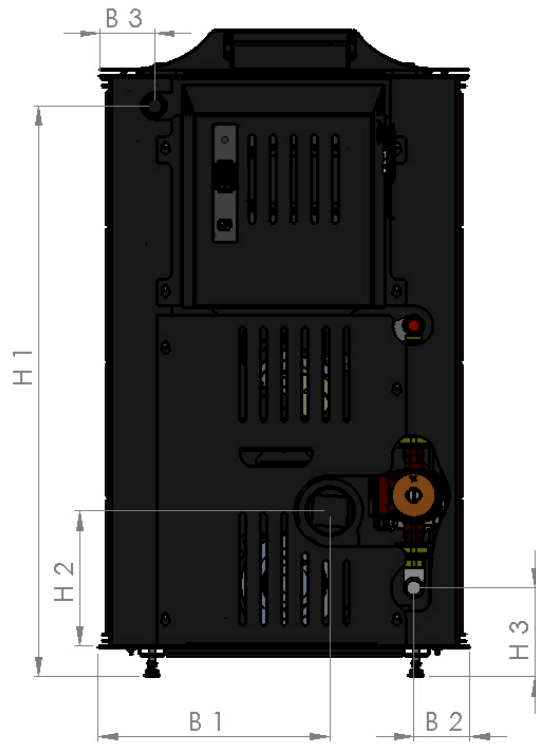
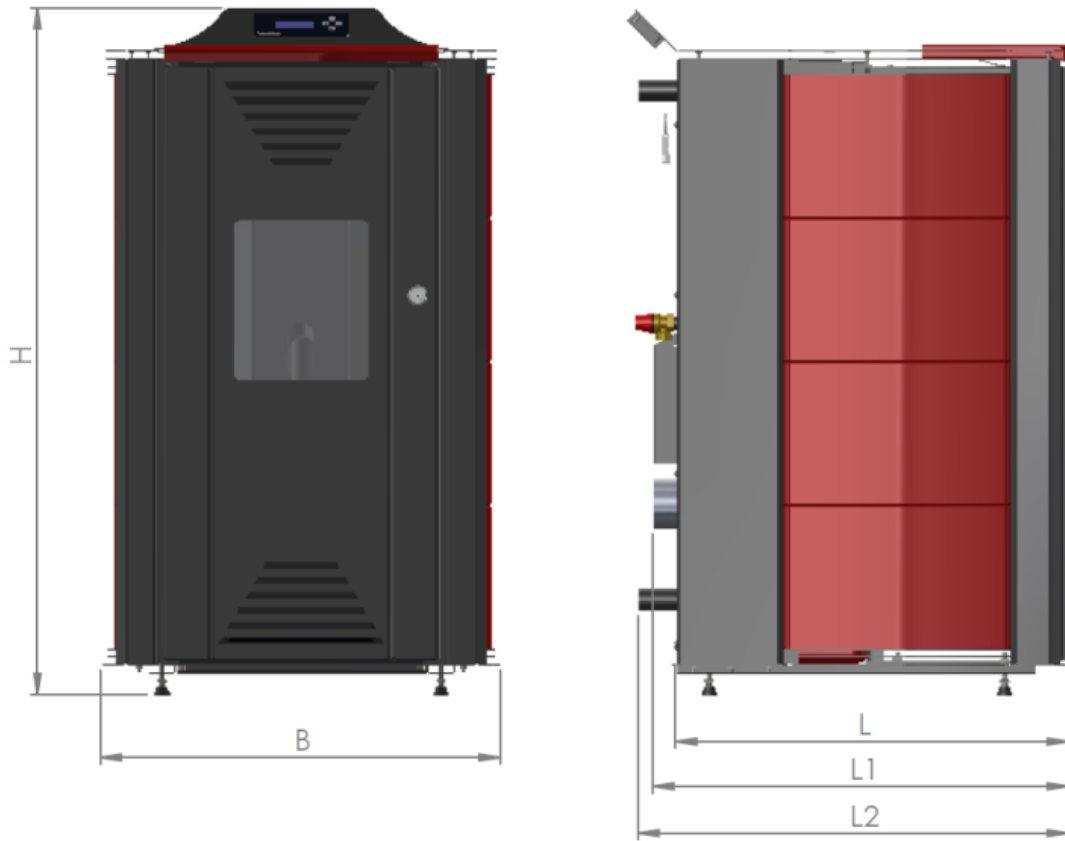

5 Functionarea termosemineului

5.1 Privire asupra comenzilor si a afisajului si functiile de baza a acestora

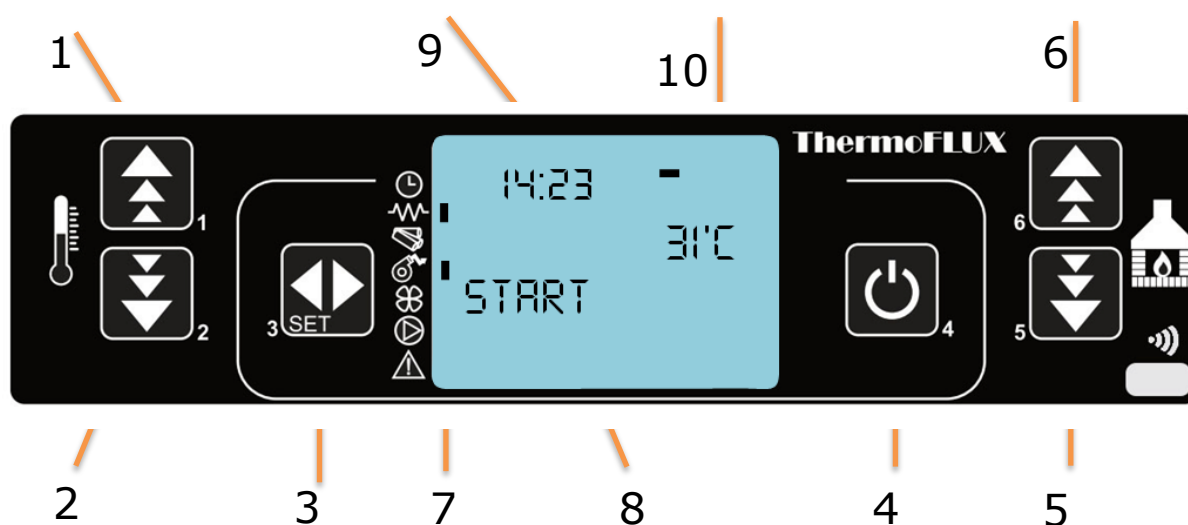

Buton

Descriere

1 - 

Cresterea temperaturii si navigare prin functiile programului (setare ziua, ora...)

2 - 

Descressterea temperaturii si navigare prin functiile programului (setare ziua, ora...)

3 - 

Schimbare - acceptarea programului

4 - 

ON / OFF, iesire program

5 - 

Descrescere putere, navigare prin meniu

6 - 

Cresterea puterii, navigare prin meniu

7

Cand semnul este vizibil

Ceas	• Programarea aprinderii. activa
Incalzitor	• incalzitor activ
Dozare peleti	• snec activ
Ventilator pentru fum	• ventilator activ
Ventilator primar de aer	• ventilator activ
Pompa de circulatie	• pompa activa
Alarma	• alarma activa

Afisaj

8	Info
9	Ceas
10	Indicator al temperaturii apei

Regulatorul termosemineului "Pelling" este cea mai importanta componenta electronica. Este alcatuit dintr-un modul de comanda aflat sub capacul termosemineului si unitatea de comanda cu afisaj montata pe partea frontala a termosemineului. Cu ajutorul unitatii de control se pot controla functiile termosemineului si de asemenea verificarea informatiilor despre starea semineului.

Datorita posibilitatii de functionare in 5 (cinci) puteri diferite, reglarea poate satisface nevoia de crestere sau descrestere a temperaturii cu ajutorul reglarii automate a puterii.

Daca este nevoie sa se creasca puterea, regulatorul da un semnal de crestere a puterii prin adaugarea mai multor peleti proportional cu cresterea debitului de aer in camera de ardere.

Cand temperatura dorita este atinsa (nevoia de caldura este satisfacuta) regulatorul descreste puterea (moduleaza), sau termostatul de camera da semnal ca temperatura setata este atinsa, termosemineul intra in modul OPRIT (daca modul STAND-BY este ON)

5.2 Principiile de operare a termosemineului

Principiul de operare este foarte simplu.

Cand butonul de start este apasat termosemineul incepe SECVENTA DE APRINDERE. Se afiseaza START, si pe urma PELLET IGNITION. De obicei aceasta faza dureaza 5-15 minute in functie de tipul de termosemineu si calitatea peletilor. In acel moment sistemul de dozare a peetilor este activat, aprinzatorul si ventilatorul de aspiratie. Alimentatorul incepe dozarea initiala de peleti in camera de ardere. In acelasi timp se initializeaza secventa de aprindere a peletilor iar ventilatorul de aspiratie fiind pornit creaza depresiunea necesara pentru combustie. Cand senzorul de temperatura gaze arse detecteaza faptul ca temperatura in horn a ajuns la valoarea necesara, regleaza apoi schimba modul de lucru a termsemineului in FLAME STABILIZATION.

Aceasta faza (FLAME STABILIZATION) dureaza 2-3 min. (depinzand de tipul de termosemineu iar secventa de aprindere ia sfarsit. Dupa stabilizarea flacarii, termosemineul intra in modul normal de lucru si schimba puterea din 1 in putere setata. Pe display este afisat WORK. Putera setata este afisata in partea dreapta

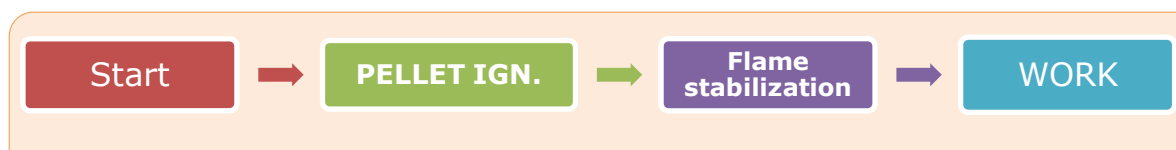

5.3 Reprezentarea schematica a meniului control

Apasand butonul SET se acceseaza meniul general.

MENU		VALUE	DESCRIPTION
MENU 01 SET CLOCK	SET	TABLE 1	TIME AND DATE ADJUST
MENU 02 SET CHRONO	SET	M-2-1 ENABLE CHRONO	PROGRAMED SWITCHING ON - OFF
		ON / OFF M-2-1-01 ENABLE CHRONO	
MENU 03 SELECT LANGUAGE	SET	HR-IT-EN-DE-FR-ES-PT	LANGUAGE SELECTION
MENU 04 MODE STAND-BY	SET	ON - OFF	ROOM THERMOSTAT MODE - SWITCH OFF BOILER (ON) , - MODULATION (OFF)
MENU 05 MODE BUZZER	SET	ON - OFF	BUZZER
MENU 06 LOAD INITIAL	SET	90 SEC	INITIAL LOAD OF THE PELLET
MENU 07 STATE STOVE	SET	WATER TEMP.; EQHAUST GASES TEMP.; EQHAUST FAN RPM.	STATE OF THE BOILER
MENU 08 SETTINGS TEHNIC	SET	ONLY FOR TECHNICAL PERSONAL	
MENU 09 FUEL TYPE	SET	PELLET - WOOD	FUEL TYPE SELECTION

BUTTONS 1 AND 2 - CHOOSE DESIRED
VALUE

BUTTONS 5 AND 6 - CROSSING
BETWEEN MENUS

BUTTON 3 (SET) - ACCEPT
BUTTON 4 (ON/OFF) - BACK

Table 1

MENU 01 SET CLOCK	MENU 01 MONDAY DAY 08	PON - NED	DAY ADJUSTMENT
	MENU 01 TIME CLOCK :33	00-24	HOUR ADJUSTMENT
	MENU 01 MINUTES CLOCK 30	00-59	MINUTE ADJUSTMENT
	MENU 01 DAY CLOCK 30	01-31	DATE ADJUSTMENT
	MENU 01 MONTH CLOCK 13	1-12	MONTH ADJUSTMENT
	MENU 01 YEAR CLOCK	00-99	YEAR ADJUSTMENT

Table 2

MENU 02 SET CHRONO									
M-2-1 ENABLE CHRONO	M-2-2 PROGRAM DAY	ON/OFF M-2-2-01 CHRONO DAY	06:00 M-2-2-02 START 1 DAY	10:00 M-2-2-03 STOP 1 DAY	15:00 M-2-2-04 START 2 DAY	19:00 M-2-2-05 STOP 2 DAY			
	M-2-3 PROGRAM WEEK	ON/OFF M-2-3-01 CHRONO WEEKLY	06:00 M-2-3-02 START PROG-1	14:00 M-2-3-03 STOP PROG-1	ON / OFF M-2-3-04 MONDAY PROG-1	ON / OFF M-2-3-05 TUESDAY PROG-1	ON / OFF M-2-3-06 WEDNESDA PROG-1	ON / OFF M-2-3-07 SUNDAY PROG-4
	M-2-4 PROGRAM WEEK-END	ON/OFF M-2-4-01 CHRONO WEEK-END	06:00 M-2-4-02 START 1 WEEK-END	12:00 M-2-4-03 STOP 1 WEEK-END	16:00 M-2-4-04 START 2 WEEK-END	22:00 M-2-4-05 STOP 2 WEEK-END			
M-2-1-01 ENABLE CHRONO									

BUTTONS 1 AND 2 - CHOOSE DESIRED VALUE

BUTTONS 5 AND 6 - CROSSING BETWEEN MENUS

PROGRAM WEEK (M-2-3)
POSSIBILITY OF 4 (four) TIMES FOR SWITCHING ON OR OFF

5.3.1 Setarea ceasului

Setarea ceasului se poate face in felul urmat:

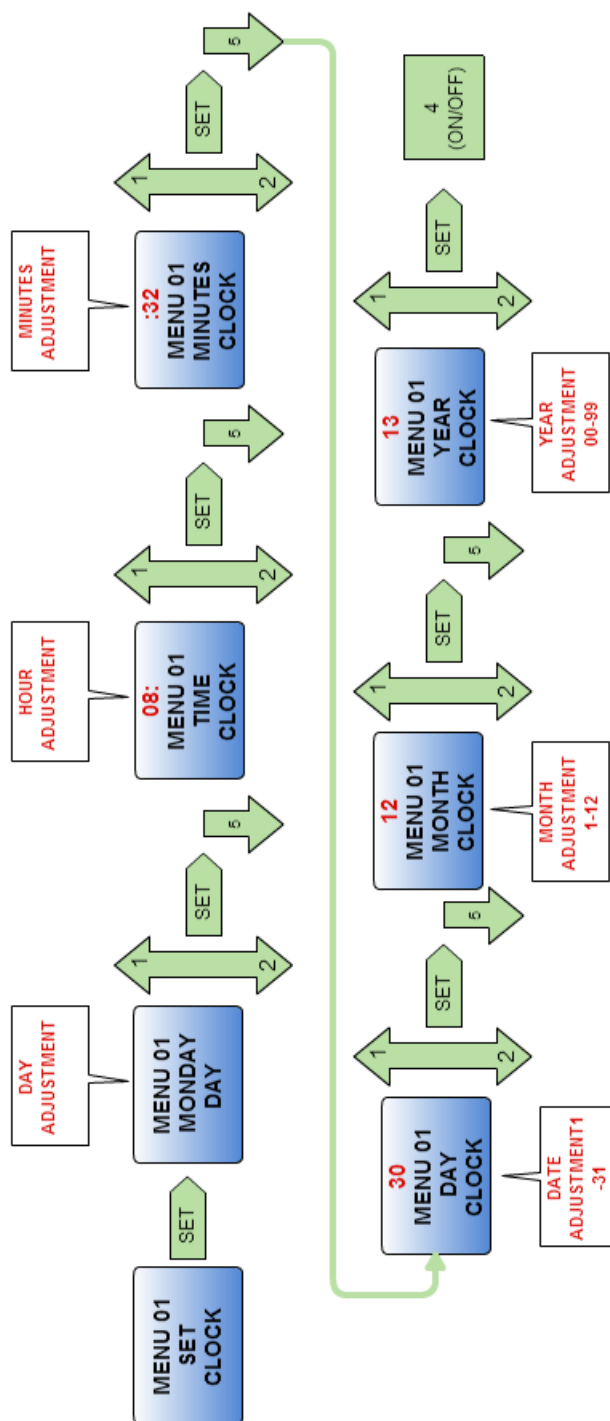

5.3.2 Setarea modului programabil on si off

5.3.3 Termosemineul pot fi programat sa porneasca si sa se opreasca in timpul zilei iar aceasta optiune poate fi setata in trei feluri:

1. **DAY PROGRAM**, in acest mod pot fi setate 2 (doua) perioade diferite pentru aprindere si oprire a termosemineului. Se aplica pentru toate zilele saptamanii. (Schema 2)
2. **WEEK PROGRAM**, in acest mod pot fi setate 4 (patru) perioade diferite pentru aprindere si oprire. In acest mod, se poate alege ziua din saptamana in care se doreste ca termosemineul sa functioneze pentru fiecare program (Schema 3)
3. **SUN-SAT PROGRAM**, in acest mod pot fi setate 2 (doua) perioade diferite pentru aprindere si oprire, dar doar pentru zilele SAMBATA SI DUMINICA. (Schema 4)

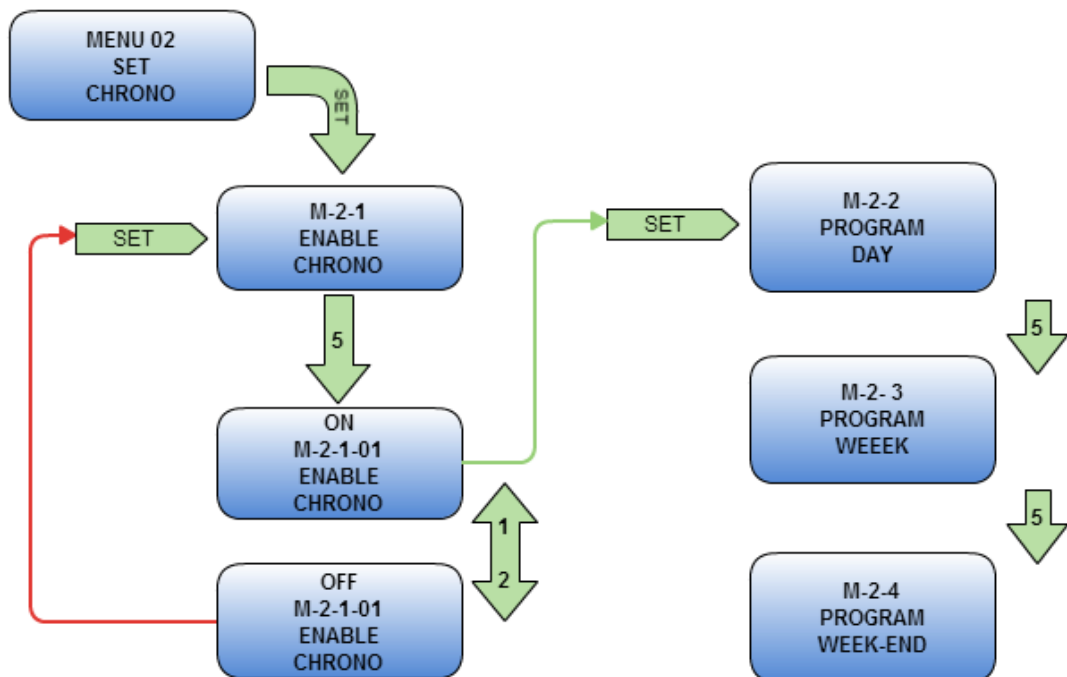

Sheme1.

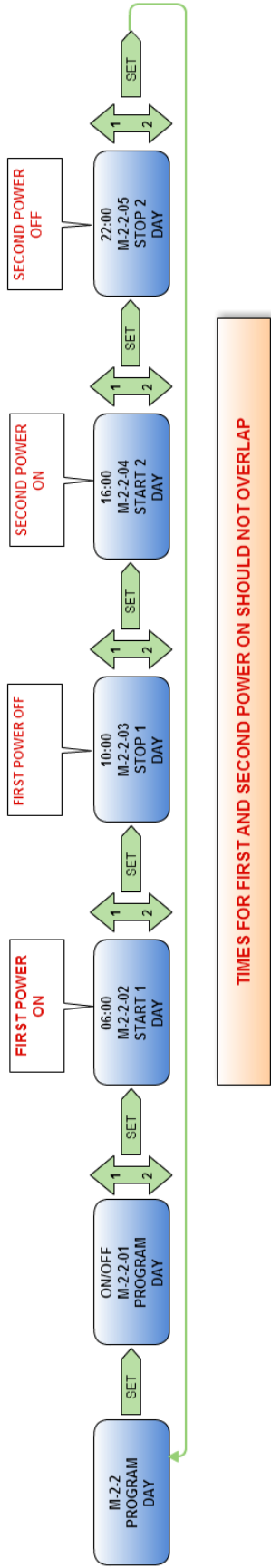

Schema 2.

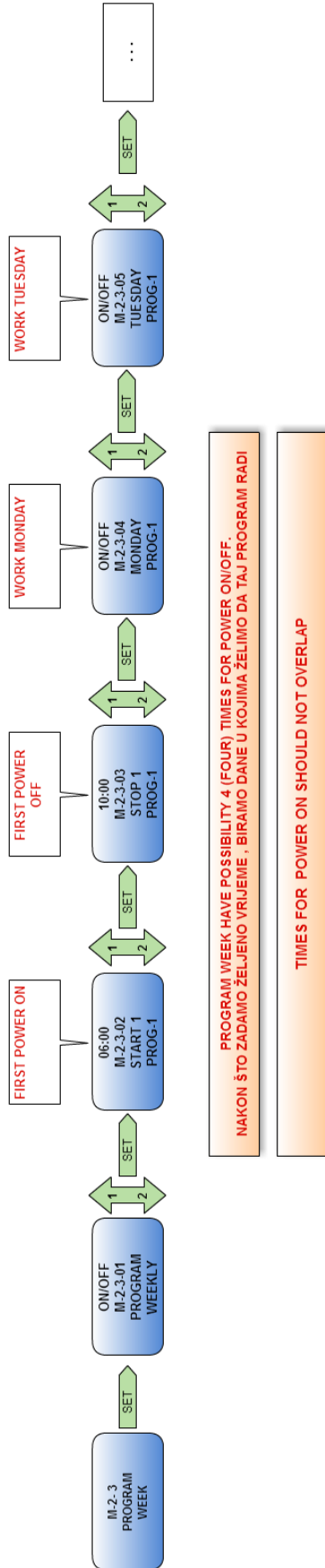

Schema 3.

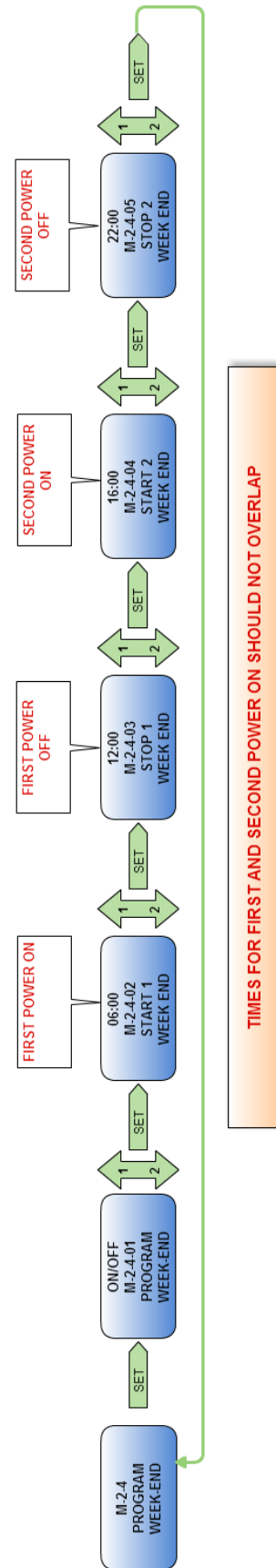

Schema 4.

5.3.4 OPTIUNEA LIMBA

Selectarea limbii se face prin apasarea butonului SET ,dupa care apasand butonul 5 sau 6 putem alege MENU 03-LANGUAGE.

Prin apasarea butonului SET meniul language se deschide (italian,english,german,french, croatian...) si putem selecta limba dorita lapasand butonul 1 sau 2.

Dupa ce limba dorita a fost aleasa, confirmarea se face prin apasarea butonului SET.

Iesirea din meniul accesat se face apasand butonul 4 (ON/OFF)

5.3.5 Modul STAND BY

STAND BY se activeaza in doua feluri..

- In cazul in care termostatele se opreste datorita faptului ca temperatura dorita a fost atinsa (set ON) ,
- In cazul in care termostatele moduleaza datorita faptului ca temperatura dorita a fost atinsa (set OFF).

Functia STAND BY poate fi setata ON sau OFF in felul urmatoare:

Modul STAND BY se activeaza apasand butonul SET, dupa care apasand butonul 5 sau 6 se poate selecta optiunea dorita din MENU 04 – STAND BY MODE.

Apasand butonul SET se deschide optiunea ON sau OF (selectata prin apasarea butonului 1 sau 2, si confirmat prin apasarea butonului SET).

5.3.5.1 Modul STAND BY cu senzor de temperatura a apei selectat



Conectarea pentru termostatul de ambient este livrat overbridged, ceea ce inseamna ca contactul este inchis.

1. FUNCTIA STAND-BY SETATA ON

In cazul in care functia STAND-BY este activata (ON), termostatele se va opri cand temperatura dorita este atinsa si depasita cu 2°C, dupa care 2 minute pauza (setat din fabrica) TON-WAITING COOLING este afisat. Daca temperatura nu scade sub temperatura setata timp de 4 (patru) minute, pe display se afiseaza TON-REQUEST WAITING.

Cand temperatura apei in termosemineu este sub temperatura setata cu 2 grade C, termosemineul va porni din nou cu mod initializare flacara si va lucre la temperatura setata.

2. FUNCTIA STAND-BY SETATA OFF

In cazul in care functia STAND BY nu este activata (OFF) , iar conexiunea termostatului de camera nu este overbridged, termosemineul va functiona intotdeauna in power 1 indiferent de ce putere este setata.

In cazul in care functia STAND BY nu este activata (OFF), iar conexiunea termostatului de camera este overbridged (setata din fabrica) termosemineul va functiona la puterea selectata de catre utilizator, iar cand temperature dorita este atinsa va incepe modularea. Termosemineul se va opri doar daca temperatura in termosemineu este 80°C, si va porni din nou cand temperatura scade sub valoarea dorita.

5.3.5.2 Modul STAND BY cu termostat de camera conectat

1. FUNCTIA STAND-BY SETATA ON – termostatul de camera opreste termosemineul

Cand termostatul de ambient trimite semnal ca temperatura dorita in camera este atinsa (contactul este deschis/temperatura este atinsa) termosemineul se va opri dupa 2 minute (setare din fabrica- in cazul in care temperatura în cameră se schimbă pentru a împiedica pornirea și oprirea constantă a termosemineului) pe display este afisat **tOFF-WAITING REQUEST**.

Cand termostatul de ambient da semnal ca temperature camerei este mica (contact inchis/ temperatura setata trebuie atinsa) termosemineu va initializa secventa de pornire iar pe display va afisa **tON**.

Remarka: Termosemineul funcționează în primul rand în funcție de temperatura apei din interiorul sau și de presetările din fabrică. Daca termosemineul este in starea de **WAITING COOLING** (temperature apei este atinsa), eventualele cereri ale termometrului vor fi ignorate.

2. FUNCTIA STAND-BY SETATA OFF – Termostatul de camera emite semnal ca termosemineul sa lucreze in POWER 1

In cazul in care functia STAND BY nu este activata (OFF) termosemineul va functiona la puterea selectata de catre utilizator iar cand temperature dorita este atinsa termosemineul va incepe modularea (nu se va opri dar va lucra la putere minima).

Termosemineul se va opri doar daca temperatura apei din sistem atinge 80°C, sip e display este afisat **WAITING COOLING**. Termosemineul va porni din nou cand temperatura din scade sub temperatura setata.

5.3.6 Option semnal sonor (BUZZER)

BUZZER se foloseste cand utilizatorul doreste sa auda semnale audio din partea semineului in cazul in care exista o alarma activa (setare ON), sau fara semnal sonor (setare OFF).

Optiunea BUZZER se activeaza prin apasarea butonului SET, dupa care cu butoanele 5 si 6 se alege icoana **MENU 05- OPTION BUZZER**.

Prin apasarea butonului **SET** optiunile **ON** si **OFF** devin selectabile (cu butoanele **1** si **2** se selecteaza optiunea iar confirmarea se face apasand tasta **SET**).

5.3.7 Umplerea alimentatorului cu transportor melcat

Umplerea cu peleti a alimentatorului se efectueaza cand peletii sunt adaugati prima data sau in caz de rezervor gol. Procesul de umplere a alimentatorului cu transportor melcat este setat la 90 secunde .

Umplerea cu peleti a alimentatorului cu transportor melcat se face prin apasarea butonului SET, dupa care prin apasarea butoanelor 5 sau 6 se alege **ENU 06-FILLING OF SPIRAL**.

Umplerea alimentatorului este activata apasarea butonului SET.



Inainte de pornirea termosemineului, verificati camera de ardere. Există posibilitatea sa contina ramasite de peleti, din momntul in care dozatorul spiralat era umplut. Camera de ardere este necesar sa fie goala inainte de initializarea procesului de aprindere.

5.3.8 STATE OF THE STOVE (starea termosemineului)

State of the stove este doar cu scop informational, de a ne transmite date despre conditia termosemineului. Pe display este afisata informatia aleatorie despre temperatura apei in termosemineu, temperatura gazelor de ardere, turatiile ventilatorului, etc.

Pentru a selecta aceasta optiune apasati butonul SET, dupa care cu butoanele 5 si 6 alegem **MENU 07 – STATE STOVE**.

5.3.9 Technical settings

TECHNICAL SETTINGS sunt prevazute doar pentru personalul autorizat.

5.3.10 FUEL TYPE (tipul de combustibil)

FUEL TYPE nu se foloseste in cazul termosemineelor Interio

6 Pornirea si oprirea termosemineului

Secventa de aprindere si descrierea regulatorului

Functia de baza a regulatorului este sa asigure aprinderea fiabila a combustibilului folosit, condițiile optime pentru ardere și secvența controlată pentru oprire. In functia de puterea la care lucreaza, si complexitatea sistemului de incalzire, parametrii sunt cititi si controlati diferit. Unele dintre cele mai importante moduri de lucru sunt descrise cu valori relevante.

Inainte de pornire urmatoarele lucruri trebuie verificate:

- Rezervorul trebuie umplut cu peleti
- Usile rezervorului trebuie sa fie inchise
- Camera de ardere/cenularul trebuie curatate
- Cenularul trebuie curatat
- Toate usile termosemineului trebuie sa fie inchise
- Termosemineul trebuie conectat la tensiune - 220 V, 50 Hz

6.1 Aprinderea

Apasati si mentineti butonul 4  pentru 3 (trei) secunde. Termosemineul va initializa aprinderea.



Se va afisa START, iar in partea stanga pe display vor aparea aprinzatorul si ventilatorul de aspiratie activate. Marcajul **TON** indica faptul ca termostatul este conectat sau overbridged la conectare pentru termostatul de camera (deafult).

Urmatoru pas, pe display se afiseaza LOAD PELLETT iar pe partea stanga se observa ca alimentarea cu peleti este activa.



Dupa aprinderea peletilor, si dupa ce temperatura gazelor de ardere ajunge la 55 °C, regulatorul primeste semnalul ca focul este aprins si termosemineul continua sa lucreze cu valorile setate.

6.2 Oprirea termosemineului

Apasati si mentineti butonul 4  pentru 3 (trei) secunde. Pe display se afiseaza **CLEANING FINAL**. Ventilatorul de aspiratie functioneaza la maxim, iar alimentarea cu peleti este oprita.

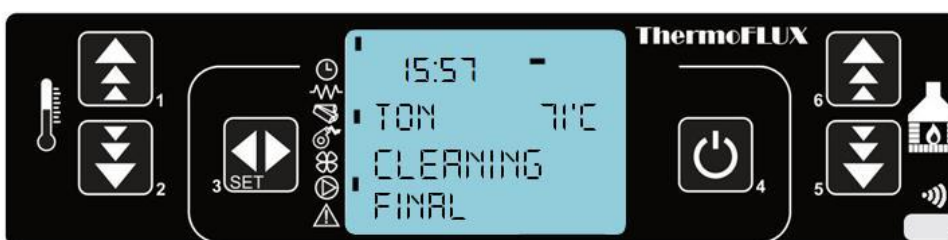

6.3 Setarea puterii termosemineului

In timpul functionarii, este necesar sa se seteze puterea de lucru la care se doreste ca termosemineul sa lucreze.

Reglarea puterii de functionare se poate alege pe o scara de la 1-5, iar selectia puterii dorite se face cu butoanele 5 sau 6 (*1). Pe linia de sus se afiseaza **WORK** si setarea puterii (*2), puterea curenta la care lucreaza clipeste pe linia de jos din partea dreapta (*3).

Power 1 este cea mai mica iar power 5 este cea mai mare putere.

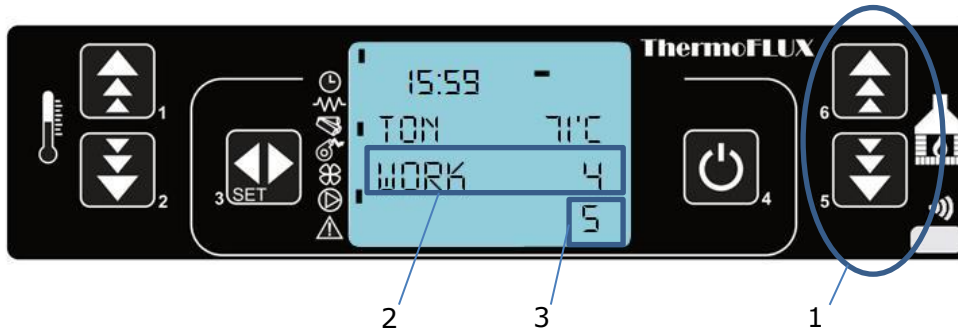

Regulatorul termosemineului este setat sa moduleze (puterea coboara in cea mai mica treapta) Functioneaza cand 4 C sub temperatura setata este atins – **read 6.5 Modulation**

6.4 Reglarea temperaturii apei in termosemineu

Reglarea temperaturii apei in termosemineu se face prin apasarea butonului 1 sau 2 (*1). Temperatura poate fi setata intre valorile 55 °C si 80 °C (*2). Aceasta plaja de valori este setata din fabrica si nu este posibil sa se aleaga o valoare inafara limitelor mentionate.

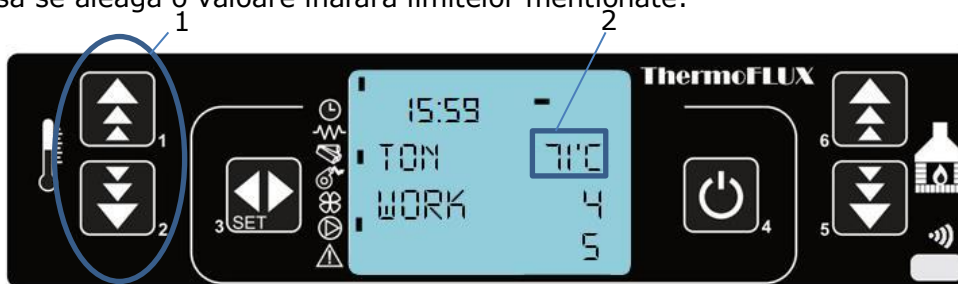

6.5 Modularea

Cand temperature apei in termosemineu este aproape de valoarea setata regulatorul incepe sa moduleze functionarea si scade puterea. Modularea incepe cu 4 °C sub temperatura setata.

EXAMPLU: Daca setam temperature apei la 73°C pe treapta de putere 5, regulatorul va lucra in treapta de putere 4 cand temperature este de 70°C, la 71°C termosemineul va lucre in treapta de putere 3, la 72°C in treapta de putere 2 si la 73°C termosemineul va functiona in treapta de putere 1. **MODULAEA** este afisata.



Daca temperature apei creste cu 2 °C peste cea setata, termosemineul se va oprii automat iar pe display va fi afisat **WAIT COOLING**.



Cand temperatura in termosemineu scade cu 2 °C sub cea setata regulatorul va initializa din nou secventa de aprindere.

6.6 Curatare FIRE-POT (camera de ardere)

In timpul functionarii termosemineul are setat timpul de curatare a camerei de ardere (fire-pot) dupa un anumit timp. Aceasta faza este afisata pe display iar functionarea termosemineului este setata pe o putere mai mica, si ventilatorul de aspiratie functioneaza la maxim pentru o anumita perioada de timp ca setare din fabrica.



Cand faza de curatare este terminata, termosemineul va continua sa lucreze la puterea setata initial.

7 Curatarea si mentenanta

Pentru a asigura o functionare corecta a termosemineului, curatarea si mentenanta este absolut necesara.

Curatarea poate fi impartita in trei stagii:

- **Zilnic**
- **Saptamanal**
- **Lunar**

7.1 Curatatrea zilnica

- **Opriti termosemineul si asteptati pana se racestre.**
- **Deschideti usa termosemineului.**
- **Folosind manusi de protectie curatati depunerile din cosul de ardere pt a asigura o circulatie lina a aerului necesar petru o ardere eficienta. Folosind manusi de protectie scoateti si goliti cenusarul intr-un container ignifug.**
- **Curatati orificiile din cosul de ardere cu o surubelnita adecvata (daca este nevoie) .**
- **Puneti cosul de ardere inapoi si asigurati-va ca este fixat corect.**
- **Inchide-ti usa inainte de apridere.**

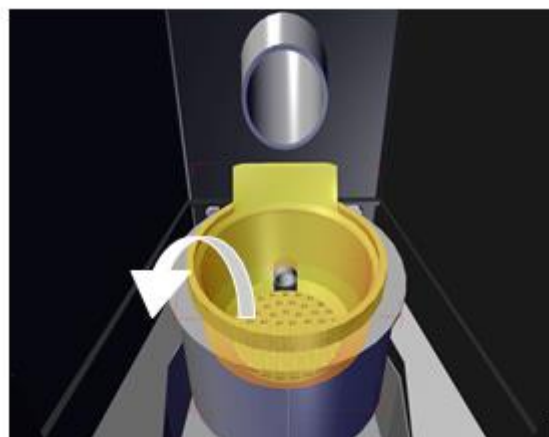

7.2 Curatarea saptamanala

- **Opriti termosemineul si asteptati pana se raceste.**
- **Deschideti usa termosemineului.**
- **Folosind manusi de protectie scoateti cenusarul afara si goliti cenusa intr-un container ignifug.**
- **Puneti cenusarul inapoi in termosemineu**
- **Inchideti usa inainte de aprindrea focului**



7.3 Curatarea schimbatorului de caldura

i **Recomandam curatarea schimbatorului de caldura inainte de curatarea cenusarului si a cosului de ardere**

-
- 1. **Opriti termosemineul si asteptati pana se raceste.**
- 2. **Inlaturati capacul prin scoaterea sa usoara .**



- 3. **Sub capac se afla 2 placi (Interio 14 are una singura) sub care există un loc în care se tine parghia pentru curatare**

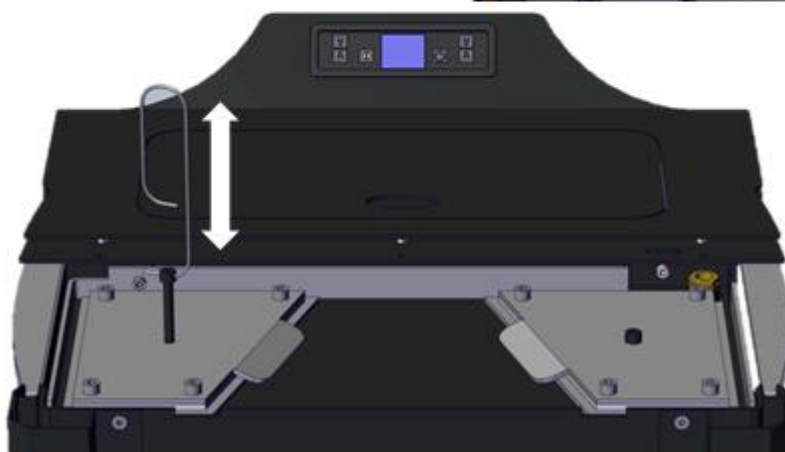
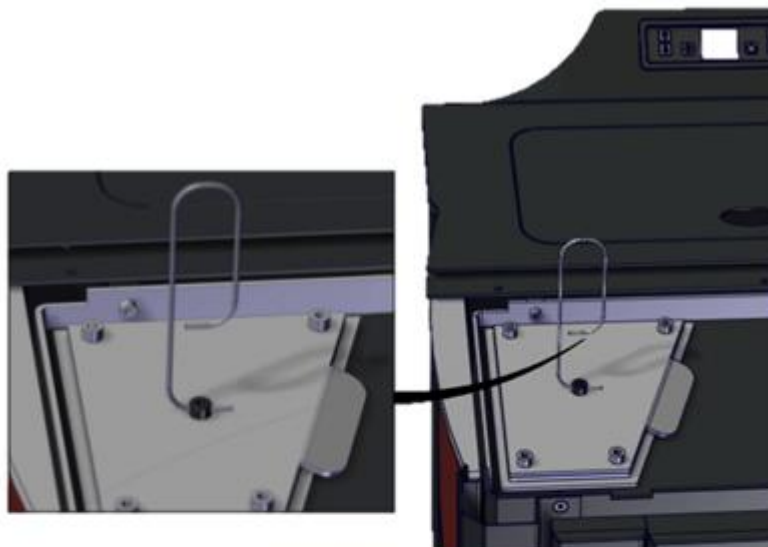

-
- **Tragand in sus si in jos, se curata schimbatorul de caldura de depunerile de cenusa.**
-
- 4. In interiorul camerei de ardere (in spate) se afla protectia camerei de gaze arse fixate cu suruburi fluture.**

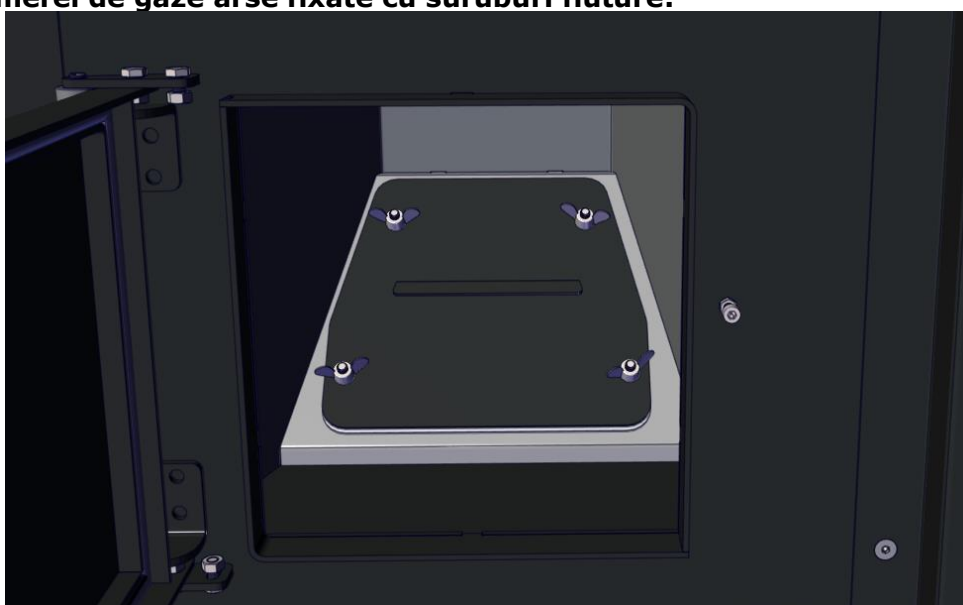

•

5. Inlaturati protectria si cu un aspirator inlaturati funinginea, precum si depunerile de cenusa de pe paletele ventilatorului.

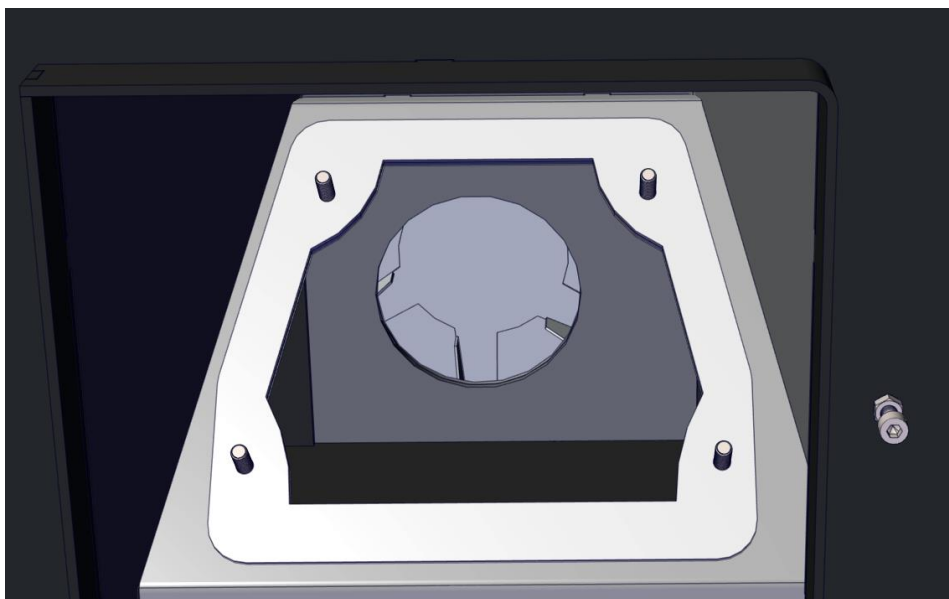

6. Dupa curatare montati inapoi toate componentele demontate

8 Optiuni de conectare

8.1 Schema hidraulica de conectare

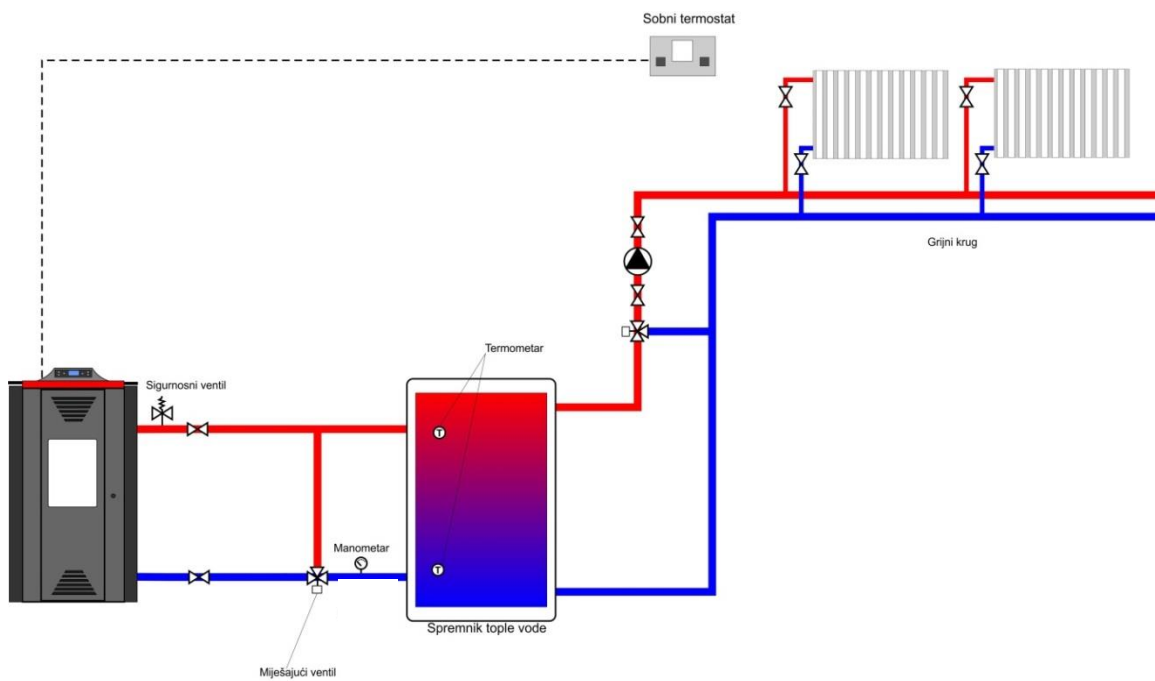
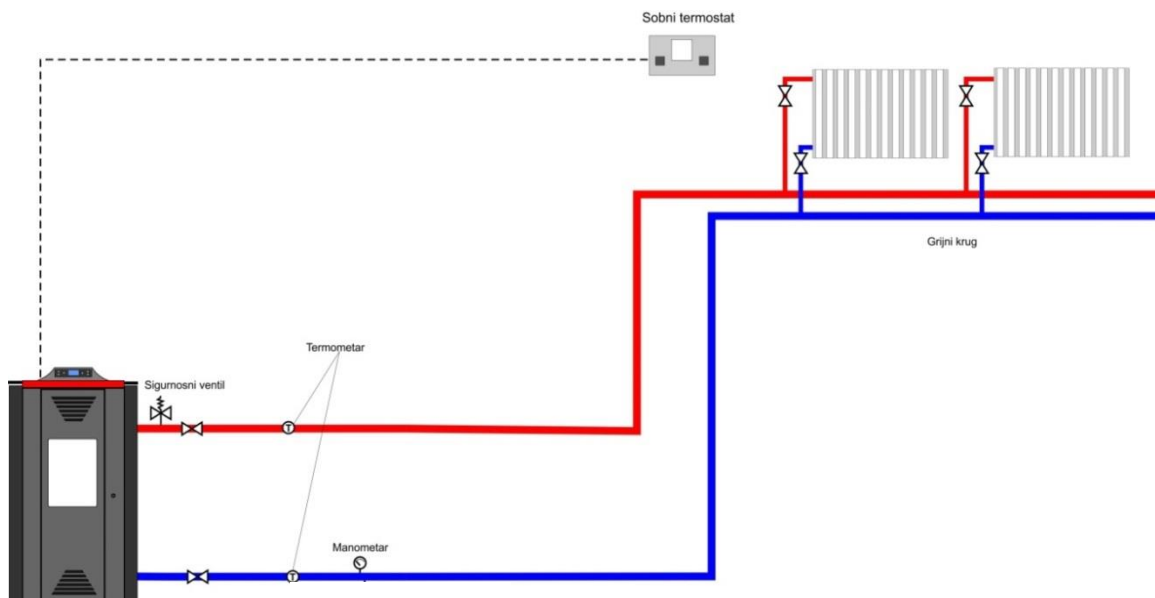

8.2 Schema electrica de conectare

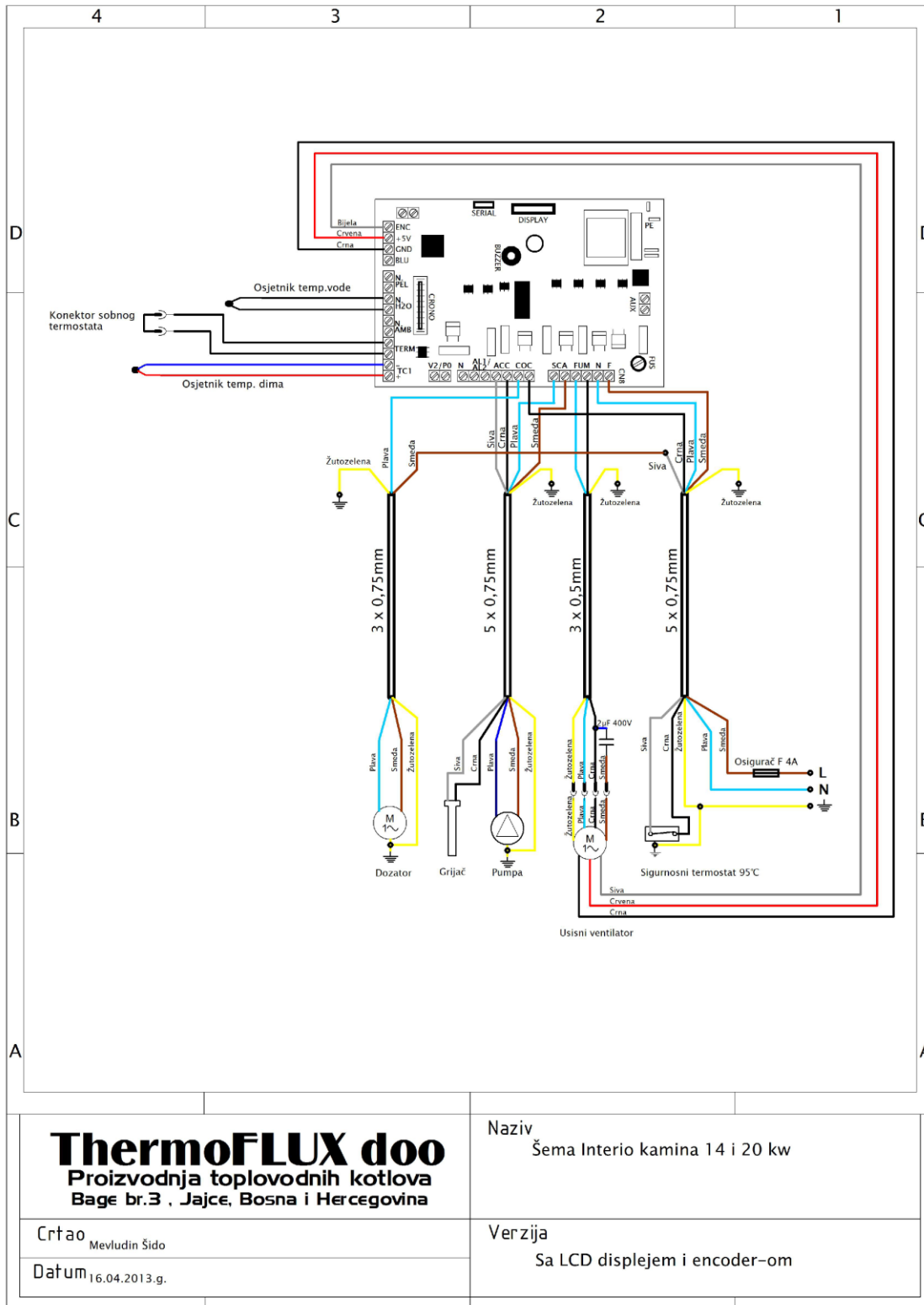

In spatele rezervorului de peleti exista un tablou de conectare pentru :

- Alimentare cu tensiune 220 V, 50 Hz
- Termostat de camera

Circuitul care alimenteaza termosemineul cu tensiune (220 V si 50 Hz), trebuie sa aibe siguranta de 6 – 10 A (fuzibila).

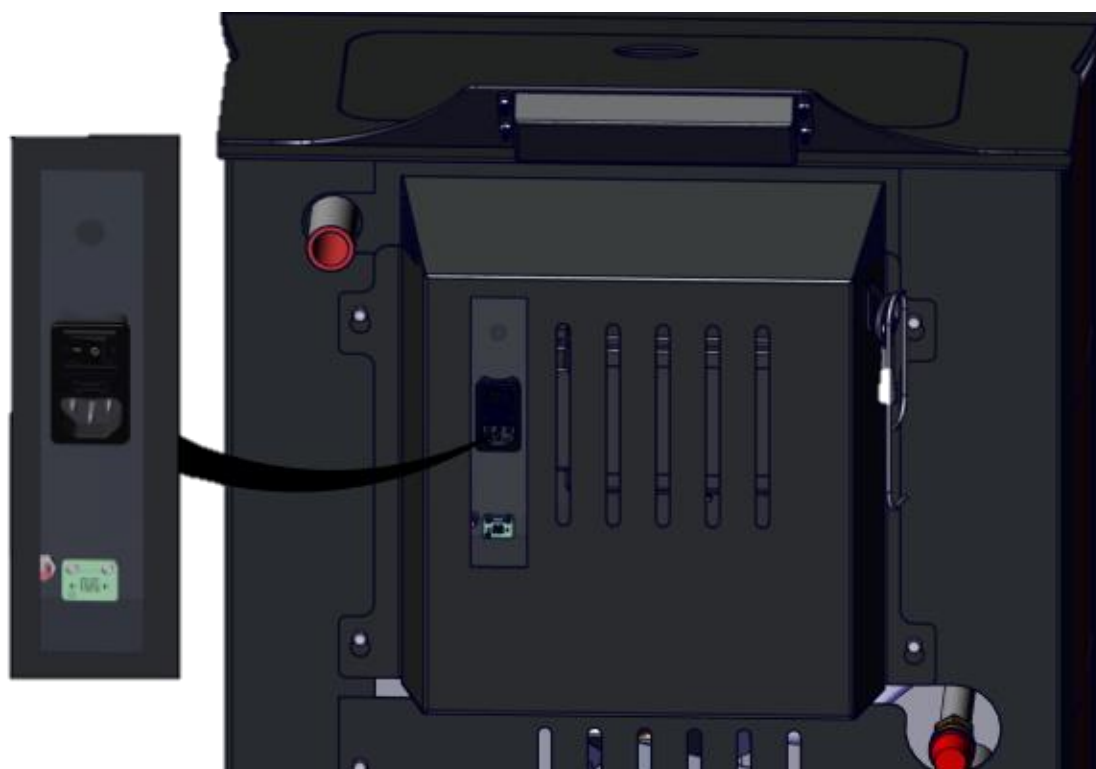

Termostatul de camera

Utilizatorul are posibilitatea sa instaleze termostatul de camera in camera separata de termosemineu. Instalarea si conectarea termostatului de camera trebuie efectuata de persnal autorizat.



9 Alarmer

Daca apar erori in sistemul de incalzire, este posibil ca unele din ele sa se remedieze folosind urmatoarele instructiuni.

Display	Description	Solution
	<p>Alarma activa-</p> <p>indicata langa to semnalul pentru alarma</p>	<p>Anularea alarmei se face prin apasarea butonului 4 . Dupa care, pe display se afiseaza FINAL CLEANING dureaza 4 minute. Ulterior se poate restarta boilerul daca s-a rezolvat problema.</p>
<p>NO IGNITION</p>	<p>Aprindere esuata.</p>	<p>Nu exista peleti in rezervor - umpleti rezervorul cu peleti Alimentator cu spirala gol - umplere initiala Un obiect starin blocat in alimentatorul cu spirala - curatire Calitate proasta a peletilor (peleti uzi, prea lungi, prf in peleti) - schimbati tipul de peleti Aprinzatorul este defect - inlocuire Contactati firma de Service</p> <p>Reporniti termosemineul.</p>
<p>NO PELET</p>	<p>In timpul functionarii , temperatura gazelor de ardere a scazut sub valorile admise</p>	<p>Nu sunt peleti in rezervor - umpleti rezervorul cu peleti Alimentatorul cu spirala este gol - umplerea alimentatorului Un obiect strain blocat in alimentatorul cu spirala spiral - curatare Calitate proasta a peleti uzi, prea lungi, praf de peleti) - schimbati tipul de peleti Chemati service-ul</p>
<p>SMOKE PROBE</p>	<p>Senzorul de temperatura a gazelor de ardere este defect sau nu este conectat.</p> <p>Se afiseaza alarma activa si se opreste.</p>	<p>Contactati unitatea de service</p>
<p>WATER PROBE</p>	<p>Sonda de temperatura a apei defecat sau nu este conectata</p> <p>Se afiseaza alarma activa si termosemineul se opreste.</p>	<p>Contactati unitatea de service</p>

<p>HOT FUMI</p>	<p>Temperatura gazelor de ardere este peste (250 ° C). Se afiseaza alarma activa si termosemineul se opreste.</p>	<p>Termosemineul nu a fost curatat , senzorul de fum este murdar.</p> <p>Curatati termosemineul si reinitializati aprinderea.</p> <p>Exces de peleti dozati.</p> <p>Contactati unitatea de service</p>
<p>SAFETY THERMAL</p>	<p>Terostatul de siguranta (STB) a fost activat deoarece temperatura apei a depasit 95 ° C.</p>	<p>Asteptati ca termosemineul sa se raceasca dupa care desfaceti protectia de plastic cu o unealta potrivita dupa care rearmati termostatul de siguranta.</p> <p>Este posibil ca pompa sa fie defecta drept urmare agentul termic sa nu circule</p> <p>Contactati unitatea de service.</p>
<p>BLACK OUT</p>	<p>Nu are tensiune</p>	<p>Resetati si porniti din nou</p>

10 Instrucțiuni despre evacuarea în siguranță a termosemineului și reciclare

10.1 Evacuare

Următoarele componente sunt confecționate din metal și pot fi predate la unități de reciclare:

- **termosemineu**
- **laterale**
- **alimentator su spirala (exceptand motorul)**
- **cosul de ardere**

Componentele electronice de asemenea pot fi reciclate .

Sticla , vata de sticla și componentele de plastic pot fi reciclate de unități specializate.

Motorul este fabricat din câteva tipuri de material care poate fi reciclat.



Uleiul și condensatoarele pot fi predate doar unităților de reciclare speciale.

11 Garantie

11.1 Perioada de garantie

Perioada de garantie de 5 ani se aplica corpului termosemineului, panourilor metalice si rezervorului de peleti, iar perioada de 2 ani electric componentelor electrice (regulator, motor, aprinzator)

ThermoFLUX d.o.o. is responsible for service in BiH pe perioada garantiei pentru defectiunile descrise in paragraful cu referire la termenii de garantie,

Garantia in alte tari este asigurata de importator distribuitor autorizat.

11.2 Termeni de garantie

Prima pornire a termosemineului trebuie facuta de service autorizat, sau persoana autorizata de catre ThermoFLUX sau importator - distribuitor autorizat.

Termosemineul trebuie sa functioneze in conformitate cu termenii si conditiile specificate in acest manual.

Termosemineul trebuie instalat in conformitate cu reglementarile, regulile si legile statului in care se foloseste.

Calitatea peletilor trebuie sa se supuna standardelor prevazute in acest manual.

11.3 Exceptarea de la garantie

Garantia nu acopera:

- **Mentenananta sau utilizarea neglijenta sau neautorizata**
- **Demontarea sau repararea neautorizata**
- **Instalarea necorespunzatoare, deformari mecanice**
- **Deteriorari produse de nerespectarea instructiunilor din manual**

Deteriorari provocate de alti factori cum ar fi: incendii si inundatii, socuri de tensiune sau tensiune inalta, lovituri de fulger.



ThermoFLUX d.o.o.
Bage br.3, Jajce
Bosnia and Herzegovina
Tel/fax +387-30-657-100
www.thermoflux.ba