

Controler de încălzire / Controler de termoficare SDC

INSTRUCȚIUNI DE MONTARE

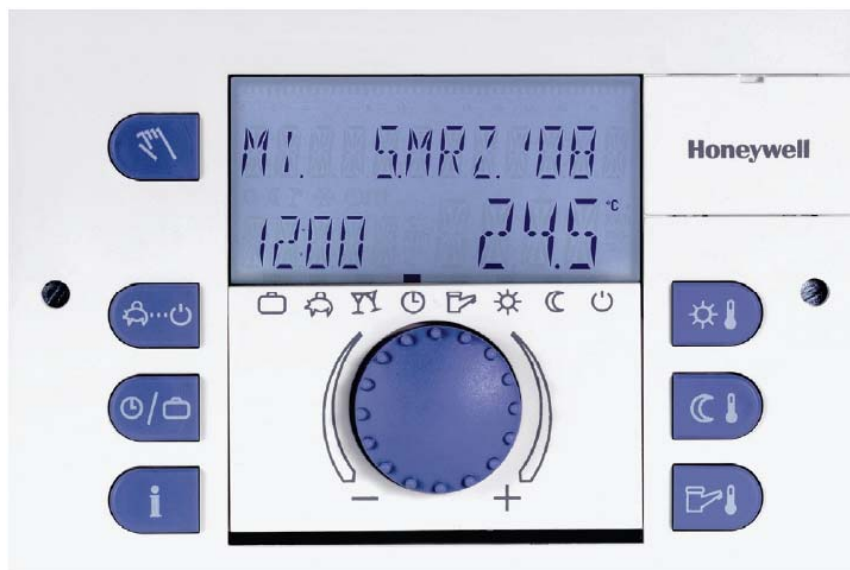

Română



Cuprins

1	Versiune de software	5
2	Instrucțiuni de siguranță	5
2.1	Destinația de utilizare.....	5
2.2	Cerințe pentru punerea în funcțiune	5
2.2.1	Alimentarea cu energie electrică.....	6
2.2.2	Condiții de conectare	6
2.2.3	Secțiuni transversale ale cablurilor	6
2.2.4	Lungimi maxime ale cablurilor	6
2.2.5	Instalarea cablurilor	6
2.2.6	Legarea la masă și reglajul la zero	7
2.3	Temperatura apei calde mai mare de 60° C	7
2.4	Conectarea accesoriilor	8
2.5	Întreținere și curățare	8
3	Instalare	8
4	Alocarea racordurilor	9
4.1	Cu suport de perete pentru aplicațiile de încălzire / termoficare.....	11
5	Selectarea presetărilor parametrilor pentru ansamblul hidraulic.....	13
6	Aplicații	13
7	Specificații tehnice	14
7.1	Informații generale	14
7.2	Valori de rezistență a senzorului	15
7.2.1	NTC 20	15
7.2.2	PT 1000	15
7.3	Domenii de măsurare ale senzorului	16
7.4	Date digitale	16
8	Instalare	17
8.1	Instalare pe perete	17
8.2	Instalare în panou	19
9.	Aplicații încălzire	21
9.1	Informații generale	21
9.2	Componente hidraulice 0101 (SDC 3-10)	22
9.3	Componente hidraulice 0201 (SDC 7-21)	23
9.4	Componente hidraulice 0202 (SDC 9-21)	24
9.5	Componente hidraulice 0302 (SDC 12-31)	25
9.6	Componente hidraulice 0303 (SDC 12-31)	26
9.6.1	Introducere parametru pentru componente hidraulice 0303 (SDC 12-31).....	27
9.7	Componente hidraulice 0305 (2 x SDC 12-31, 1 x SDC 3-40)	28
9.7.1	Componente hidraulice 0305.1 (SDC 12-31)	28
9.7.1.1	Introducere parametru pentru componente hidraulice 0305.1 (SDC 12-31, controler 10)	29

9.7.2	Componente hidraulice 0305.2 (SDC 12-31)	30
9.7.2.1	Introducere parametru pentru componente hidraulice 0305.2 (SDC 12-31, controler 20)	31
9.7.3	Componente hidraulice 0305.3 (SDC 3-40).....	32
9.7.3.1	Introducere parametru pentru componente hidraulice 0305.3 (SDC 3-40, controler 30)	33
9.8	Componente hidraulice 0401 (SDC 3-40)	34
9.9	Componente hidraulice 0403 (SDC 9-21)	35
9.9.1	Introducerea parametrului pentru componente hidraulice 0403 (SDC 9-21) ..	36
9.10	Componente hidraulice 0404 (SDC 9-21)	37
9.10.1	Introducere parametru pentru componente hidraulice 0404 (SDC 9-21).....	38
9.11	Componente hidraulice 0405 (SDC 12-31)	39
9.11.1	Introducere parametru pentru componente hidraulice 0405 (SDC 12-31).....	40
10	Aplicații termoficare	41
10.1	Informații generale	41
10.2	Componente hidraulice 0501 (SDC 7-21, mod DHC)	42
10.3	Componente hidraulice 0502 (SDC 7-21, mod DHC)	43
10.4	Componente hidraulice 0503 (SDC 7-21, mod DHC)	44
10.5	Componente hidraulice 0504 (SDC 7-21, mod DHC)	45
10.6	Componente hidraulice 0505 (SDC 7-21, mod DHC)	46
10.7	Componente hidraulice 0506 (SDC 7-21, mod DHC)	47
10.8	Componente hidraulice 0507 (SDC 7-21, mod DHC)	48
10.9	Componente hidraulice 0508 (SDC 9-21, mod DHC)	49
10.10	Componente hidraulice 0509 (SDC 12-31, mod DHC)	50
10.11	Componente hidraulice 0510 (SDC 12-31, mod DHC)	51
10.12	Componente hidraulice 0511 (SDC 12-31, mod DHC)	52
10.13	Componente hidraulice 0512 (SDC 12-31, mod DHC)	53
10.14	Componente hidraulice 0513 (SDC 12-31, mod DHC)	54
10.15	Componente hidraulice 0514 (SDC 9-21, mod DHC)	55
10.15.1	Introducere parametru pentru componente hidraulice 0514 (SDC 9-21).....	56

1 Versiune de software

Această documentație este valabilă pentru versiunea de software **V 3.0** a aparatului dvs. de control. Versiunea este afișată după pornire timp de cca. 8 sec. Dacă utilizați o versiune de software mai veche, contactați tehnicianul de termoficare.

2 Instrucțiuni de siguranță

2.1 Destinația de utilizare

Gama de controlere SDC / DHC Smile a fost proiectată exclusiv în scopul reglării și controlării sistemelor de apă caldă, încălzire și termoficare (inclusiv producția de apă caldă) care nu depășesc o temperatură maximă de lucru de 120° C.

2.2 Cerințe pentru punerea în funcțiune

ATENȚIE

Sistemul de încălzire trebuie să fie complet echipat și alimentat cu apă pentru a evita funcționarea pompelor și a cazanelor fără apă și producerea de defecțiuni acestora.

Echipamentul de control trebuie instalat și racordat conform instrucțiunilor de instalare.

Toate racordurile electrice (alimentarea electrică, arzător, motoare vane de amestec, cablaje senzori, etc.) trebuie efectuate de tehnician conform reglementărilor VDE aplicabile și trebuie să corespundă schemelor de circuit.

Dacă se racordează încălzirea prin pardoseala, un termostat de limitare trebuie, de asemenea, instalat pe conducta de debit după pompa circuitului de încălzire. Astfel, în cazul funcționării defectuoase a controlerului, pompele vor fi oprite la temperaturi excesive.

Înainte de a porni controlerul, rugați un tehnician să verifice toate cerințele de mai sus.

NOTĂ Ora și data curentă sunt setate deja din fabrică, menținerea setării fiind asigurată de o baterie de rezervă

Temporizatorul se bazează pe un program de principal, iar funcțiile de comandă sunt presetate pentru sistemele de încălzire obișnuite cu cazane de temperaturi reduse.

2.2.1 Alimentarea cu energie electrică

Nu deconectați controlerul de la sursa de alimentare!

În caz contrar, bateria de rezervă pentru protejarea tuturor datelor individualizate va fi solicitată inutil. Funcția de protecție la îngheț a controlerului este deasemenea dezactivată.

2.2.2 Condiții de conectare

Toate racordurile electrice trebuie efectuate doar de personal calificat!

2.2.3 Secțiuni transversale ale cablurilor

1,5 mm² pentru toate cablurile de 230 V (alimentare, arzător, pompe, dispozitiv de acționare).

0,6 mm² pentru cabluri de magistrală (tip recomandat J-Y(St)Y 2 x 0,6).

0,5 mm² pentru senzori, elemente de selectare și cabluri pentru semnale analogice.

2.2.4 Lungimi maxime ale cablurilor

Senzor, selector și intrări analogice

Recomandăm utilizarea unor cabluri cu o lungime de maximum 200 m. Se pot utiliza și cabluri de racord mai lungi, dar crește riscul de interferențe.

leșiri rele

Lungime nelimitată cablu.

Conexiuni magistrală

Lungime max. de 100 m de la primul abonat la magistrală până la ultimul (incl. modulele de perete).

2.2.5 Instalarea cablurilor

Instalați cabluri pentru toți senzorii separat de cablurile de 230 V! Trebuie evitate cutiile de derivație în cazul cablului pentru senzori!

2.2.6 Legarea la masă și reglajul la zero

Trebuie respectate reglementările locale referitoare la conectarea echipamentului!

2.3 Temperatura apei calde mai mare de 60° C

ATENȚIE

Rețineți că există pericolul de opărire la toate punctele de colectare apă caldă (bucătărie, baie, etc.) în situațiile de mai jos. În aceste situații adăugați suficientă apă rece.

Mecanism automat anti-Legionella	Dacă este activat mecanismul automat anti-Legionella, apa caldă este încălzită automat la temperatura anti-Legionella (65° C în fabrică) în ziua selectată și la ora selectată pentru a distruge orice bacterii de Legionella ce pot apărea în rezervorul de apă caldă.
Modul manual / Măsurarea emisiilor	În modul de funcționare manual / de măsurare a emisiilor, apa caldă este încălzită până la cea mai ridicată valoare posibilă a boilerului, deoarece boilerul și toate pompele sunt pornite iar vanele de amestec sunt deschise complet. Există un grad ridicat de pericol de opărire la toate punctele de colectare a apei calde racordate! Adăugați suficientă apă rece sau opriți pompa de încărcare a apei calde (de la comutatorul pompei, dacă există). Apa de încălzire și apa caldă menajera sunt în regim de operare continuu neregulat. Acest mod de operare este destinat utilizării speciale în coșuri de fum pentru măsurarea emisiilor sau dacă controlerul este defect. Temperaturile ridicate ale apei calde pot fi prevenite, însă, prin setarea termostatului boilerului la o temperatură maximă de cca. 60° C.

2.4 Conectarea accesoriilor



AVERTISMENT

Conform VDE 0730, trebuie furnizat un separator pentru fiecare terminal al magistralei pe linia de alimentare cu curent a echipamentului de comandă. Respectați reglementările locale privind legarea la pământ și reglajul la zero.

De îndată ce terminalele 21, 22, 2, 6, 12 și 18 sunt puse sub tensiune, pot fi alimentate și colectoarele X3 și X4.

Dacă circuitul de încălzire și pompele de încărcare a apei calde nu sunt prevăzute cu un comutator de pornire / oprire, dar se dorește posibilitatea opririi și pornirii manuale, clientul trebuie să instaleze comutatoarele adecvate. Toate accesoriile (senzori, elemente de selectare, etc.) trebuie conectate la respectiva schemă de circuit.

2.5 Întreținere și curățare

Controlerul nu necesită întreținere. Dispozitivul poate fi curățat în exterior cu o lavetă umedă (nu udă).

3 Instalare

Vezi secțiunea 8 Montaj / Instalare, pagina 17.

4 Alocarea racordurilor

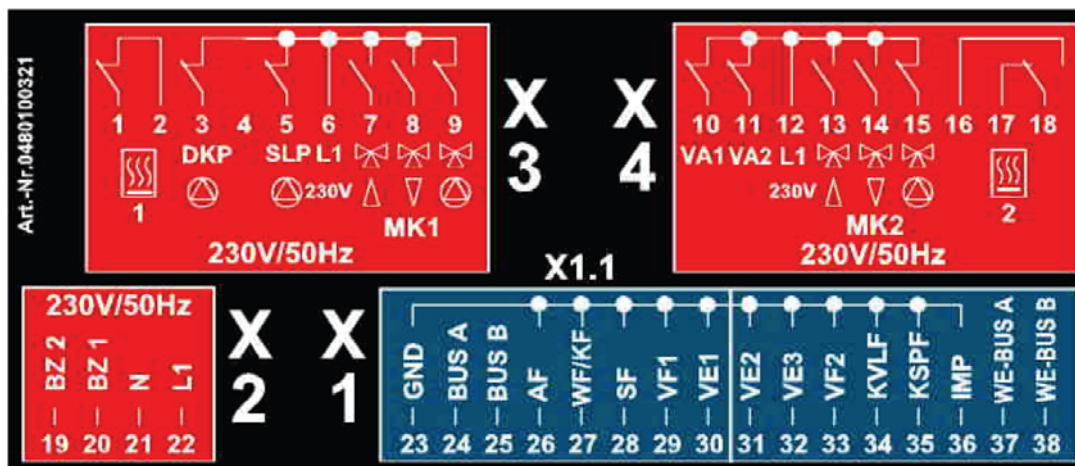

Conectarea la rețea

Nr.	Racord
1	leșire generator căldură (T2), treapta 1; pentru controlerele de termoficare, supapa de termoficare ÎNCHISĂ
2	Intrare releu generator de căldură (T1), treapta 1; pentru controlerele de termoficare L1
3	Pompă circuit încălzire direct
4	Liber
5	Pompă încărcare ACM
6	L1 /230V
7	Motor vana amestec circuit 1 DESCHIS
8	Motor vana amestec circuit 1 ÎNCHIS
9	Pompă circuit încălzire amestec 1
10	leșire variabilă 1
11	leșire variabilă 2
12	L1 /230V
13	Motor vana amestec circuit 2 DESCHIS
14	Motor vana amestec circuit 2 ÎNCHIS
15	Pompă circuit încălzire amestec 2
16	Treapta 2 (T7); pentru controlerele de termoficare, supapa de termoficare DESCHISĂ*
17	leșire releu generator căldură (T8), treapta 2
18	Intrare releu generator căldură (T6), treapta 2; pentru controlerele de termoficare L1
19	Contor ore funcționare arzător, treapta 2

Nr.	Racord
20	Contor ore funcționare arzător, treapta 1
21	N/230 V
22	Conexiune rețea L1 / 230 V

* cu controlere de termoficare

**Racord senzor /
rețea date**

Nr.	Racord
23	Comun senzori temperatura
24	BUS A
25	BUS B
26	Senzor exterior
27	Senzor generator căldură / Senzor cazan
28	Senzor apă caldă menajera
29	Senzor circuit amestec 1
30	Intrare variabilă 1
31	Intrare variabilă 2
32	Intrare variabilă 3
33	Senzor circuit amestec 2
34	Senzor colector panouri solare (aplicație solară, PT 1000)
35	Senzor retur colector panouri solare (aplicație solară)
36	Intrare impuls
37	OpenTherm A
38	OpenTherm B

4.1 Cu suport de perete pentru aplicațiile de încălzire / termoficare

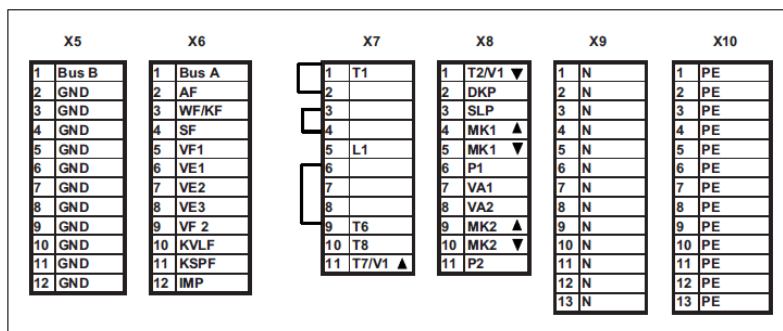

□ Punte pentru controlere de termoficare

▲ DESCHISĂ

▼ ÎNCHISĂ

Scurtă descriere	Semnificație
T2B A, Magistrala A	BUS A
T2B B, Magistrala B	BUS B
AF	Senzor exterior, conexiune GND pe X5
WF / KF	Senzor generator căldură, conexiune GND pe X5
SF	Senzor rezervor, conexiune GND pe X5
VF1	Senzor circuit amestec 1, conexiune GND pe X5
VE1	Intrare variabilă 1, conexiune GND pe X5
VE2	Intrare variabilă 2, conexiune GND pe X5
VE3	Intrare variabilă 3, conexiune GND pe X5
VF2	Senzor circuit amestec 2, conexiune GND pe X5
KVLF	Senzor colector panouri solare , conexiune GND pe X5
KSPF	Senzor retur colector panouri solare / tampon, conexiune GND pe X5
IMP	Intrare impuls 1, conexiune GND pe X5
T1	Ieșire generator căldură (T2), treapta 1; pentru controlerele de termoficare L1

Scurtă descriere	Semnificație
T2	leșire generator căldură (T2), treapta 1; pentru controlerele de termoficare, supapa de termoficare V1 ÎNCHISĂ, N pe X9, PE pe X10
T6	Racord arzător (T6), treapta 1; pentru controlerele de termoficare L1
T7	Racord arzător (T7), treapta 2; pentru controlerele de termoficare, supapa de termoficare V1 DESCHISĂ
T8	Racord arzător (T8), treapta 2
DKP	Pompă circuit încălzire direct, racorduri N și PE pe X9 / X10
SLP	Pompă încărcare rezervor ACM, racorduri N și PE pe X9 / X10
MKP1	Pompă circuit amestec 1, racorduri N și PE pe X9 / X10
MK1 DESCHIS	Motor vana amestec circuit 1 DESCHIS , racorduri N și PE pe X9 / X10
MK1 ÎNCHIS	Motor vana amestec circuit 1 ÎNCHIS , racorduri N și PE pe X9 / X10
VA1	leșire variabilă 1, racorduri N și PE pe X9 / X10
VA2	leșire variabilă 2, racorduri N și PE pe X9 / X10
MKP 2	Pompă circuit încălzire combinată 2, racorduri N și PE pe X9 / X10
MK2 DESCHIS	Motor vana amestec circuit 1 DESCHIS , racorduri N și PE pe X9 / X10
MK2 ÎNCHIS	Motor vana amestec circuit 2 ÎNCHIS, racorduri N și PE pe X9 / X10
GND	Terminale comun pentru intrări senzor
N	Cablu nul conectat la punte pentru pompele / vane de amestec conectate
L1	Racord la rețea 230 V
PE	Cablu PE conectat la punte pentru pompele / vane de amestec conectate

5 Selectarea presetărilor parametrilor pentru ansamblul hidraulic

La livrare, fiecare tip de controler acoperă mai multe unități hidraulice. Fiecare unitate hidraulică poate fi schimbată sau extinsă prin încărcarea și/sau adăugarea de parametri.

Este selectată o unitate hidraulică cu parametrul 01 în meniul "Componente hidraulice". Intrările și ieșirile corespunzătoare sunt alocate automat pe baza schemei hidraulice.

Această funcție simplifică în mod considerabil setarea unității hidraulice documentate.

Pot fi acoperite și alte aplicații prin setarea parametrilor individuali. Dacă este cazul, parametrii sunt specificați și în aceste instrucțiuni de montare. O descriere a modului de accesare a setărilor parametrilor este disponibilă în lista de parametri.

Funcționare

Informații referitoare la funcționare	Meniu	Parametru	Intrare schemă, ex.
Preselectare elemente hidraulice	"Componente hidraulice"	01	0201

6 Aplicații

Vezi capitolul 9 Aplicații încălzire, pag. 21 și capitolul 10 Aplicații termoficare, pag. 41.

7 Specificații tehnice

7.1 Informații generale

Tensiune de conectare la rețea	230 V +6 % / -10 %
Frecvență nominală	50 .. 60 Hz
Consum de energie	max. 5,8 VA
Siguranță intermediară	max. 6,3 A declansare lentă
Sarcină contact rele de ieșire	2 (2) A
Interfață magistrală	Pentru conectarea dispozitivelor externe (de perete, calculator, modem sau portal)
Lungime maximă magistrală	50 m
Alimentare cu energie prin magistrală	12 V/150 mA
Temperatură ambientală	0 . +50°C
Temperaturi de depozitare	-25 . +60°C
Clasă de protecție	IP 30
Clasă de protecție în conformitate cu EN 60730	II
Clasă de protecție în conformitate cu EN 60529	III
Protecție radio	EN 55014 (1993)
Rezistență la interferențe	EN 55104 (1995)
Declarație de conformitate CE	89/336/CEE
Dimensiuni carcasă	144 x 96 x 75 mm (l x H x A)
Material carcasă	ABS cu inhibitor static
Tehnologie racordare	Conexiuni borne cu șurub

7.2 Valori de rezistență a senzorului

7.2.1 NTC 20

Pentru senzorul extern (OT), senzorul generatorului de căldură (BLRS/BS), senzorul rezervorului (DHWS), senzorul circuitului de amestec 1 (VF1), senzorul circuitului de amestec 2 (VF2), intrarea variabilă 1 (VI-1) (setarea nu se aplică pentru senzorul de gaze de evacuare), intrarea variabilă 2 (VI-2), intrarea variabilă 3 (VI-3), senzorul rezervorului de colectare/tampon (SBUS).

°C	kΩ	°C	kΩ	°C	kΩ	°C	kΩ
-20	220.6	0	70.20	20	25.34	70	3.100
-18	195.4	2	63.04	25	20.00	75	2.587
-16	173.5	4	56.69	30	15.88	80	2.168
-14	154.2	6	51.05	35	12.69	85	1.824
-12	137.3	8	46.03	40	10.21	90	1.542
-10	122.4	10	41.56	45	8.258	95	1.308
-8	109.2	12	37.55	50	6.718	100	1.114
-6	97.56	14	33.97	55	5.495	-	-
-4	87.30	16	30.77	60	4.518	-	-
-2	78.23	18	27.90	65	3.734	-	-

7.2.2 PT 1000

Pentru intrarea variabilă 1 (VI-1) (setarea senzorului de gaze evacuare), senzor debit colector (SPFS)

°C	kΩ	°C	kΩ	°C	kΩ	°C	kΩ
0	1000.00	80	1308.93	140	1535.75	280	2048.76
10	1039.02	85	1327.99	150	1573.15	300	2120.19
20	1077.93	90	1347.02	160	1610.43	320	2191.15
25	1093.46	95	1366.03	170	1647.60	340	2261.66
30	1116.72	100	1385.00	180	1684.65	360	2331.69
40	1155.39	105	1403.95	190	1721.58	380	2401.27
50	1193.95	110	1422.86	200	1758.40	400	2470.38
60	1232.39	115	1441.75	220	1831.68	450	2641.12
70	1270.72	120	1460.61	240	1904.51	500	2811.00
75	1289.84	130	1498.24	260	1976.86	-	-

7.3 Domenii de măsurare ale senzorului

Denumire	Scurtă descriere	Tip de senzor	Domeniu de măsurare
Senzor exterior	AF	NTC 20	-50° C - 90° C
Senzor generator de căldură	KF	NTC 20	-50° C - 120° C
Senzor de debit 1	VF1	NTC 20	-50° C - 120° C
Senzor de debit 2	VF2	NTC 20	-50° C - 120° C
Senzor rezervor	SF	NTC 20	-50° C - 120° C
Senzor colector panou solar	KVLF	PT 1000	-50° C - 210° C
Senzor rezervor colectare / tampon	KSPF	NTC 20	-50° C - 120° C
Intrare variabilă VI-1*)	VE1	NTC 20 PT 1000	-50° C - 120° C -50° C - 500° C
Intrare variabilă VI-2	VE2	NTC 20	-50° C - 120° C
Intrare variabilă VI-3	VE3	NTC 20	-50° C - 120° C

*) În funcție de selectarea funcției alocate. PT 1000 de ex. pentru conectarea senzorului de gaze de evacuare.

7.4 Date digitale

Denumire	Scurtă descriere	Tip date	Domeniu de măsurare
Unitate de măsurare cu impulsuri	Imp	Tensiune extrem de joasă	≤ 10 Hz
Contor ore funcționare arzător etapa 1	BZ1	230 V	DEZACTIVAT, ACTIVAT
Contor ore funcționare arzător etapa 2	BZ2	230 V	DEZACTIVAT, ACTIVAT

8 Instalare

8.1 Instalare pe perete

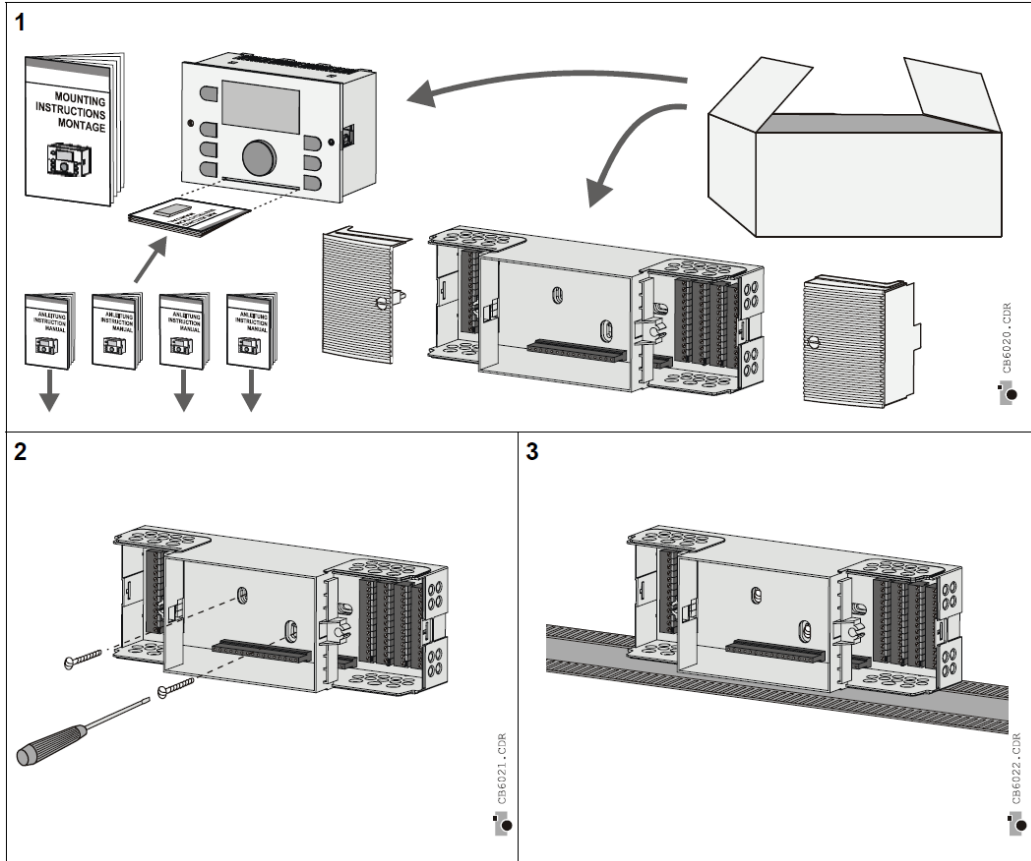

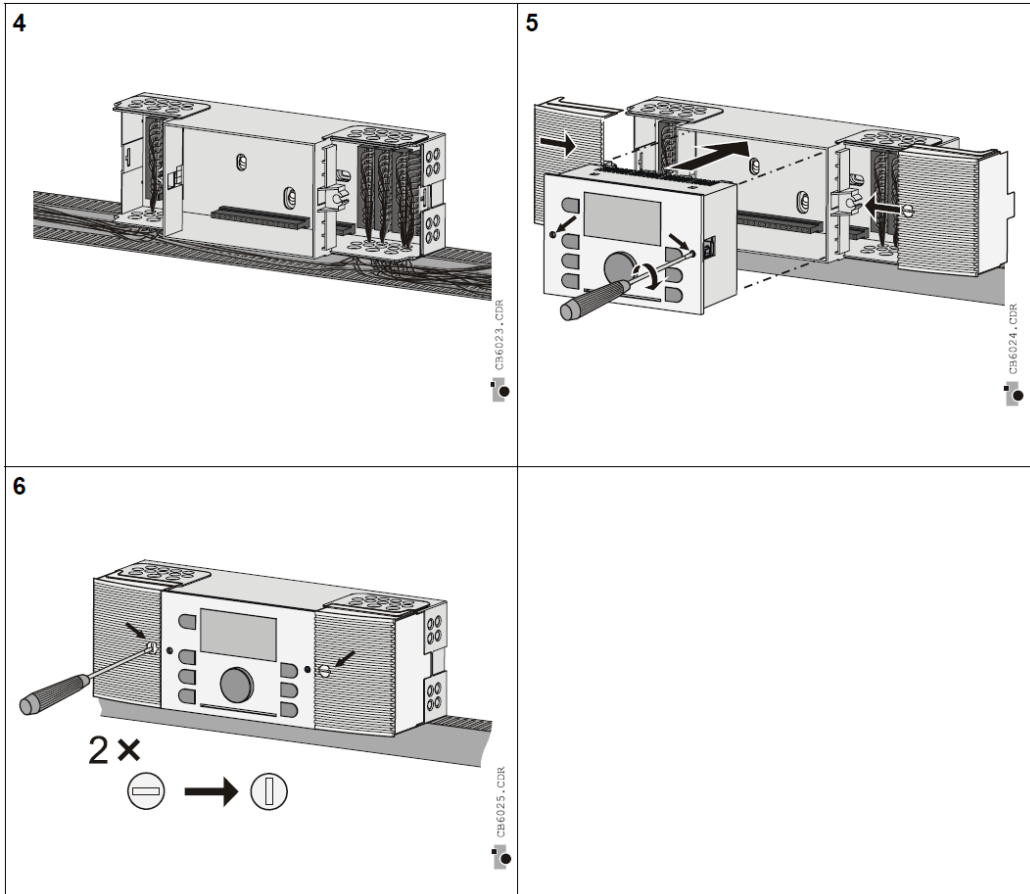

8.2 Instalare în panou

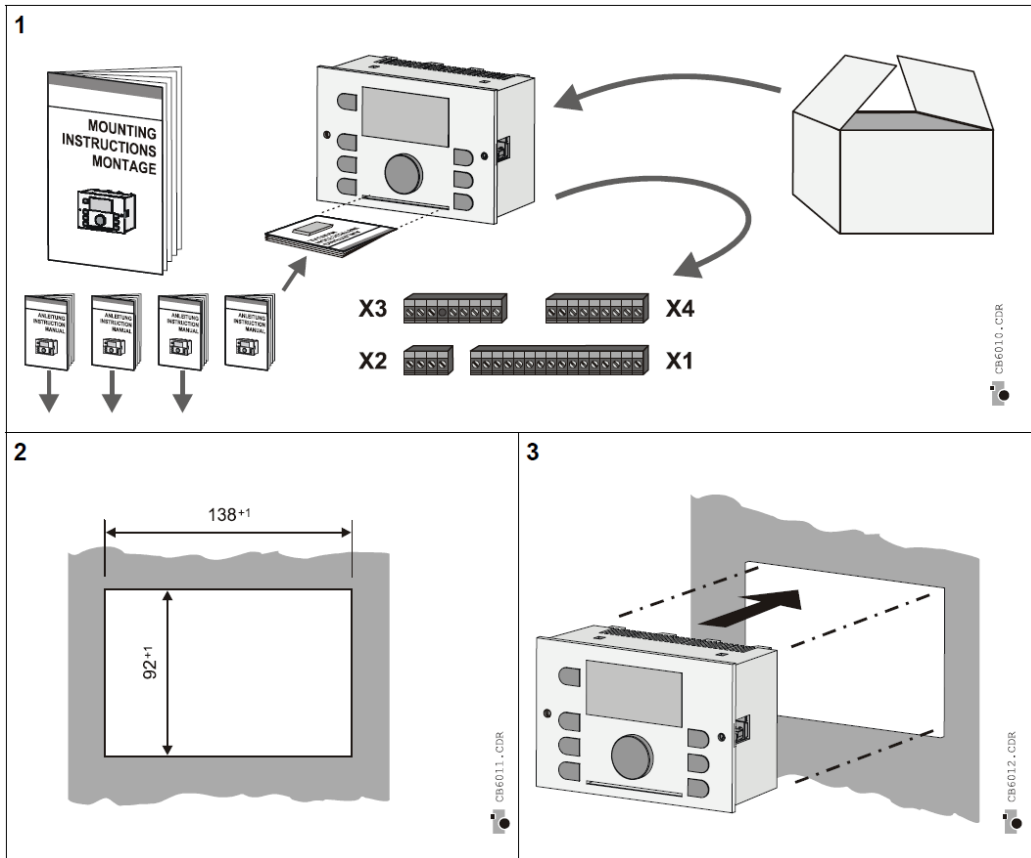

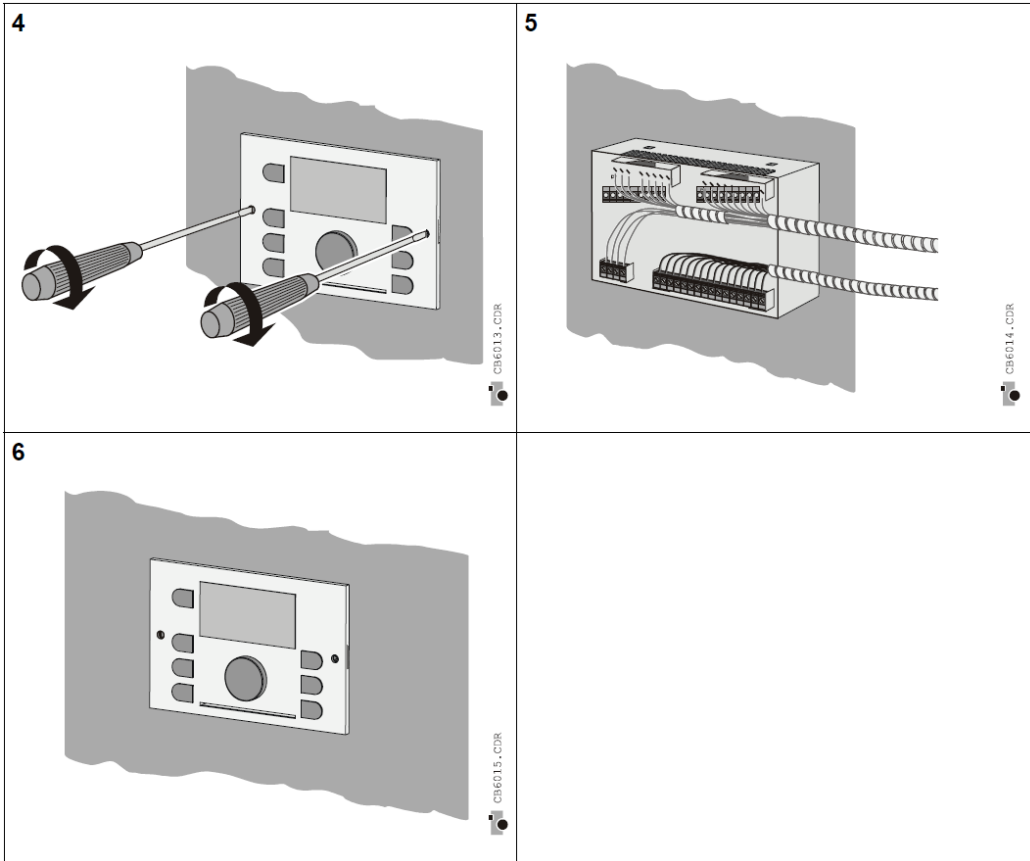

9. Aplicații încălzire

9.1 Informații generale

Componente hidraulice	Tip	Pagina
0101	SDC 3-10	22
0201	SDC 7-21	23
0202	SDC 9-21	24
0302	SDC 12-31	25
0303	SDC 12-31	26
0305 Secvență boiler cu circuite de încălzire și circuit de apă caldă	2 x SDC 12-31 1 x SDC 3-40	28
0401	SDC 3-40	34
0403	SDC 9-21	35
0404	SDC 9-21	38
0405	SDC 12-31	40

9.2 Componente hidraulice 0101 (SDC 3-10)

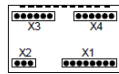
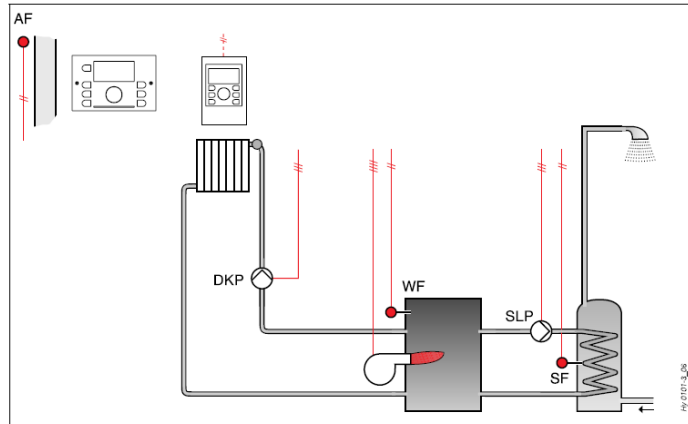

X 1		X 2		X 3		X 4	
23	GND	19	///	1	T2	10	
24	BUS A	20	///	2	T1	11	
25	BUS B	21	N	3	DKP	12	
26	AF	22	L1	4	///	13	
27	WF			5	SLP	14	
28	WF			6	L1	15	
29	SF			7		16	
30				8		17	
31				9		18	
32							
33							
34							
35							
36							
37							
38	///						

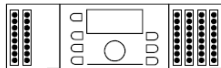

X 5		X 6		X 7		X 8		X 9		X 10	
1	Bus B	1	Bus A	1	T1	1	T2	1	N	1	PE
2	GND	2	AF	2		2	DKP	2	N	2	PE
3	GND	3	WF	3		3	SLP	3	N	3	PE
4	GND	4	SF	4		4		4	N	4	PE
5	GND	5		5	L 1	5		5	N	5	PE
6	GND	6		6		6		6	N	6	PE
7	GND	7		7		7		7	N	7	PE
8	GND	8		8		8		8	N	8	PE
9	GND	9		9		9		9	N	9	PE
10	GND	10		10		10		10	N	10	PE
11	GND	11		11		11		11	N	11	PE
12	GND	12						12	N	12	PE
								13	N	13	PE

9.3 Componente hidraulice 0201 (SDC 7-21)

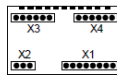
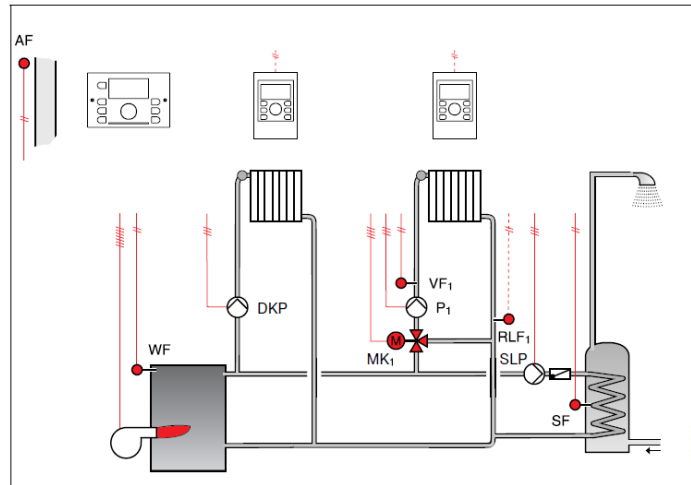

X 1		X 2		X 3		X 4	
23	GND	19		1	T2	10	
24	BUS A	20		2	T1	11	
25	BUS B	21	N	3	DKP	12	
26	AF	22	L1	4		13	
27	WF			5	SLP	14	
28	SF			6	L 1	15	
29	VF1			7	MK1▲	16	
30	RLF1			8	MK1▼	17	
31				9	P1	18	
32							
33							
34							
35							
36							
37							
38							

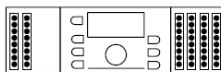

X 5		X 6		X 7		X 8		X 9		X 10	
1	Bus B	1	Bus A	1	T1	1	T2	1	N	1	PE
2	GND	2	AF	2		2	DKP	2	N	2	PE
3	GND	3	WF	3		3	SLP	3	N	3	PE
4	GND	4	SF	4		4	MK1▲	4	N	4	PE
5	GND	5	VF1	5	L 1	5	MK1▼	5	N	5	PE
6	GND	6	RLF1	6		6	P 1	6	N	6	PE
7	GND	7		7		7		7	N	7	PE
8	GND	8		8		8		8	N	8	PE
9	GND	9		9		9		9	N	9	PE
10	GND	10		10		10		10	N	10	PE
11	GND	11		11		11		11	N	11	PE
12	GND	12						12	N	12	PE
								13	N	13	PE

9.4 Componente hidraulice 0202 (SDC 9-21)

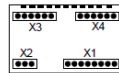
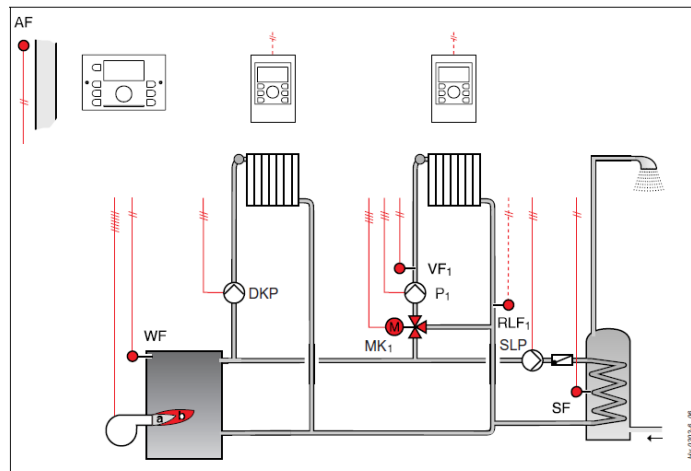

X 1		X 2		X 3		X 4	
23	GND	19		1	T2	10	P6
24	BUS A	20		2	T1	11	P5
25	BUS B	21	N	3	DKP	12	L1
26	AF	22	L1	4		13	
27	WF			5	SLP	14	
28	SF			6	L 1	15	
29	VF1			7	MK1▲	16	T7
30	RLF1			8	MK1▼	17	T8
31				9	P1	18	T6
32							
33							
34							
35							
36							
37							
38							

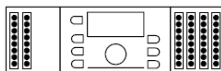

X 5		X 6		X 7		X 8		X 9		X 10	
1	Bus B	1	Bus A	1	T1	1	T2	1	N	1	PE
2	GND	2	AF	2		2	DKP	2	N	2	PE
3	GND	3	WF	3		3	SLP	3	N	3	PE
4	GND	4	SF	4		4	MK1▲	4	N	4	PE
5	GND	5	VF1	5	L 1	5	MK1▼	5	N	5	PE
6	GND	6	RLF1	6		6	P 1	6	N	6	PE
7	GND	7		7		7		7	N	7	PE
8	GND	8		8		8		8	N	8	PE
9	GND	9		9	T6	9		9	N	9	PE
10	GND	10		10	T8	10		10	N	10	PE
11	GND	11		11	T7	11		11	N	11	PE
12	GND	12						12	N	12	PE
								13	N	13	PE

9.5 Componente hidraulice 0302 (SDC 12-31)

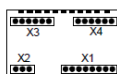
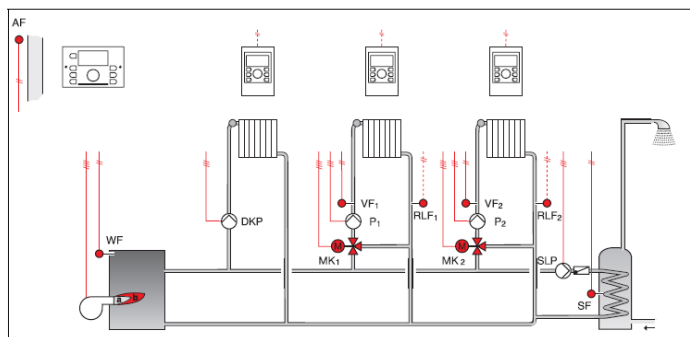

X 1		X 2		X 3		X 4	
23	GND	19		1	T2	10	
24	BUS A	20		2	T1	11	
25	BUS B	21	N	3	DKP	12	L1
26	AF	22	L1	4		13	MK2▲
27	WF			5	SLP	14	MK2▼
28	SF			6	L 1	15	P2
29	VF1			7	MK1▲	16	T7
30	RLF1			8	MK1▼	17	T8
31	RLF2			9	P1	18	T6
32							
33	VF2						
34							
35							
36							
37							
38							



X 5		X 6		X 7		X 8		X 9		X 10	
1	Bus B	1	Bus A	1	T1	1	T2	1	N	1	PE
2	GND	2	AF	2		2	DKP	2	N	2	PE
3	GND	3	WF	3		3	SLP	3	N	3	PE
4	GND	4	SF	4		4	MK1▲	4	N	4	PE
5	GND	5	VF1	5	L 1	5	MK1▼	5	N	5	PE
6	GND	6	RLF1	6		6	P 1	6	N	6	PE
7	GND	7	RLF2	7		7		7	N	7	PE
8	GND	8		8		8		8	N	8	PE
9	GND	9	VF2	9	T6	9	MK2▲	9	N	9	PE
10	GND	10		10	T8	10	MK2▼	10	N	10	PE
11	GND	11		11	T7	11	P2	11	N	11	PE
12	GND	12						12	N	12	PE
								13	N	13	PE

9.6 Componente hidraulice 0303 (SDC 12-31)

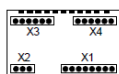
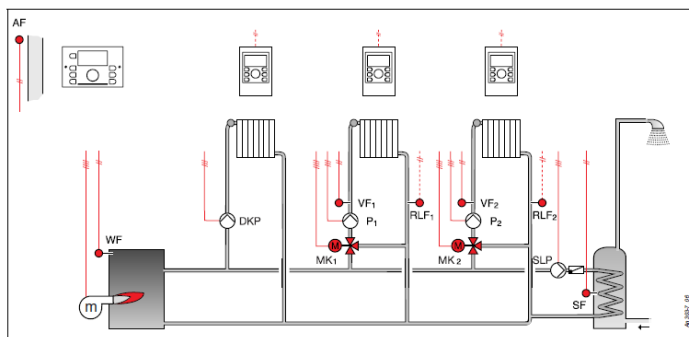

X 1		X 2		X 3		X 4	
23	GND	19		1	T2	10	VA1▼
24	BUS A	20		2	T1	11	
25	BUS B	21	N	3	DKP	12	L1
26	AF	22	L1	4		13	MK2▲
27	WF			5	SLP	14	MK2▼
28	SF			6	L 1	15	P2
29	VF1			7	MK1▲	16	T7 ▲
30	RLF1			8	MK1▼	17	T8
31	RLF2			9	P1	18	T6
32							
33	VF2						
34							
35							
36							
37							
38							

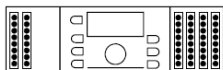

X 5		X 6		X 7		X 8		X 9		X 10	
1	Bus B	1	Bus A	1	T1	1	T2	1	N	1	PE
2	GND	2	AF	2		2	DKP	2	N	2	PE
3	GND	3	WF	3		3	SLP	3	N	3	PE
4	GND	4	SF	4		4	MK1▲	4	N	4	PE
5	GND	5	VF1	5	L 1	5	MK1▼	5	N	5	PE
6	GND	6	RLF1	6		6	P 1	6	N	6	PE
7	GND	7	RLF2	7		7	VA1▼	7	N	7	PE
8	GND	8		8		8		8	N	8	PE
9	GND	9	VF2	9	T6	9	MK2▲	9	N	9	PE
10	GND	10		10	T8	10	MK2▼	10	N	10	PE
11	GND	11		11	T7 ▲	11	P2	11	N	11	PE
12	GND	12						12	N	12	PE
								13	N	13	PE

NOTĂ Pentru introducerea parametrului, vezi 9.6.1 pag. 27.

9.6.1 Introducere parametru pentru componente hidraulice 0303 (SDC 12-31)**Meniul "Componente hidraulice"**

Parametru	Valoare setată	Observație
01	0302	Baza pentru 0303

Meniul "Generator căldură"

Parametru	Valoare setată	Observație
01	4	Arzător cu modulații

9.7 Componente hidraulice 0305 (2 x SDC 12-31, 1 x SDC 3-40)

9.7.1 Componente hidraulice 0305.1 (SDC 12-31)

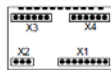
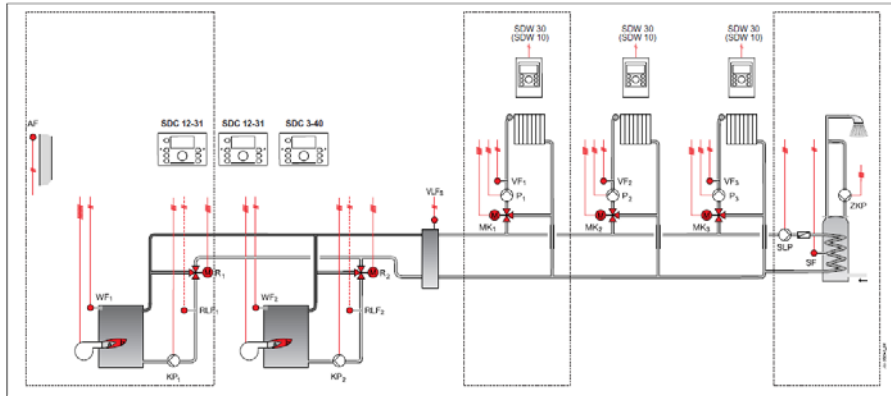

X 1		X 2		X 3		X 4	
23	GND	19		1	T2	10	
24	BUS A	20		2	T1	11	
25	BUS B	21	N	3	ZKP	12	L1
26	AF	22	L1	4		13	R1 ▲
27	WF1			5	SLP	14	R1 ▼
28	SF			6	L1	15	KP1
29	VF1			7	MK1▲	16	T7
30	VFLS			8	MK1▼	17	T8
31				9	P1	18	T6
32							
33	RLF-1						
34							
35							
36							
37							
38							



X 5		X 6		X 7		X 8		X 9		X 10	
1	Bus B	1	Bus A	1	T1	1	T2	1	N	1	PE
2	GND	2	AF	2		2	ZKP	2	N	2	PE
3	GND	3	WF1	3		3	SLP	3	N	3	PE
4	GND	4	SF	4		4	MK1▲	4	N	4	PE
5	GND	5	VF1	5	L1	5	MK1▼	5	N	5	PE
6	GND	6	VFLS	6		6	P-1	6	N	6	PE
7	GND	7		7		7		7	N	7	PE
8	GND	8		8		8		8	N	8	PE
9	GND	9	RLF1	9	T6	9	R1 ▲	9	N	9	PE
10	GND	10		10	T8	10	R1 ▼	10	N	10	PE
11	GND	11		11	T7	11	KP1	11	N	11	PE
12	GND	12						12	N	12	PE
								13	N	13	PE

NOTĂ Pentru introducerea parametrului, vezi 9.7.1.1 pag. 29.

9.7.1.1 Introducere parametru pentru componente hidraulice 0305.1 (SDC 12-31, controler 10)

Meniul "Componente hidraulice"

Parametru	Valoare setată	Observație
01	0000	Fără setare
02	1	Pompă încărcare apă caldă
03	3	Circuit de încălzire combinată controlat de condițiile meteorologice
04	8	Întreținere circuit retur
05	4	Pompă de circulare
06	DEZACTIVAT	Fără funcții
07	DEZACTIVAT	Fără funcții
08	13	Senzor debit total
09 .. 11	DEZACTIVAT	Fără funcții

Meniul "Generator căldură"

Parametru	Valoare setată	Observație
01	2	Petrol / gaz - două etape
02	1	Protecție nelimitată la pornire
29	2	Evacuare circuite încălzire

Meniu "Funcționare în cascadă"

Parametru	Valoare setată	Observație
02	10	Temporizare racord
03	10	Temporizare dezactivare
05	200	Inversare etapă

9.7.2 Componente hidraulice 0305.2 (SDC 12-31)

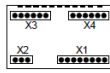
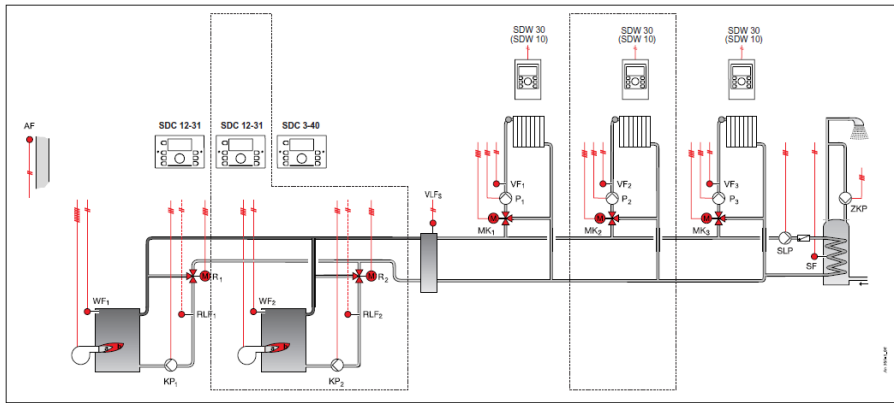

X 1		X 2		X 3		X 4	
23	GND	19	///	1	T2	10	
24	BUS A	20	///	2	T1	11	
25	BUS B	21	N	3		12	L1
26		22	L1	4	///	13	R2 ▲
27	WF2			5		14	R2 ▼
28				6	L1	15	KP2
29	VF2			7	MK2▲	16	T7
30				8	MK2▼	17	T8
31				9	P2	18	T6
32							
33	RLF2						
34							
35							
36							
37	///						
38	///						

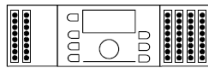

X 5		X 6		X 7		X 8		X 9		X 10	
1	Bus B	1	Bus A	1	T1	1	T2	1	N	1	PE
2	GND	2		2		2		2	N	2	PE
3	GND	3	WF 2	3		3		3	N	3	PE
4	GND	4		4		4	MK2▲	4	N	4	PE
5	GND	5	VF 2	5	L1	5	MK2▼	5	N	5	PE
6	GND	6		6		6	P 2	6	N	6	PE
7	GND	7		7		7		7	N	7	PE
8	GND	8		8		8		8	N	8	PE
9	GND	9	RLF2	9	T6	9	R2 ▲	9	N	9	PE
10	GND	10		10	T8	10	R2 ▼	10	N	10	PE
11	GND	11		11	T7	11	KP2	11	N	11	PE
12	GND	12						12	N	12	PE
								13	N	13	PE

NOTĂ Pentru introducerea parametrului, vezi 9.7.2.1 pag. 31.

9.7.2.1 Introducere parametru pentru componente hidraulice 0305.2 (SDC 12-31, controler 20)**Meniul "Componente hidraulice"**

Parametru	Valoare setată	Observație
01	0000	Fără setare
02	DEZACTIVAT	Fără funcții
03	3	Circuit de încălzire combinată controlat de condițiile meteorologice
04	8	Întreținere circuit retur
05 . 11	DEZACTIVAT	Fără funcții

Meniul "Generator căldură"

Parametru	Valoare setată	Observație
01	2	Petrol / gaz - două etape
02	1	Protecție nelimitată la pornire
29	2	Evacuare circuite încălzire

9.7.3 Componente hidraulice 0305.3 (SDC 3-40)

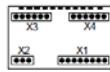
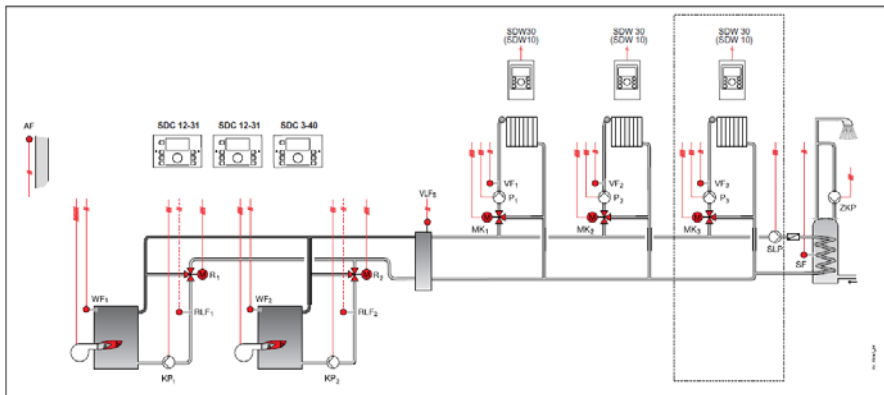

X 1		X 2		X 3		X 4	
23	GND	19		1		10	
24	BUS A	20		2		11	
25	BUS B	21	N	3		12	
26		22	L1	4		13	
27				5		14	
28				6	L 1	15	
29	VF3			7	MK3▲	16	
30				8	MK3▼	17	
31				9	P 3	18	
32							
33							
34							
35							
36							
37							
38							



X 5		X 6		X 7		X 8		X 9		X 10	
1	Bus B	1	Bus A	1		1		1	N	1	PE
2	GND	2		2		2		2	N	2	PE
3	GND	3		3		3		3	N	3	PE
4	GND	4		4		4	MK3▲	4	N	4	PE
5	GND	5	VF 3	5	L 1	5	MK3▼	5	N	5	PE
6	GND	6		6		6	P 3	6	N	6	PE
7	GND	7		7		7		7	N	7	PE
8	GND	8		8		8		8	N	8	PE
9	GND	9		9		9		9	N	9	PE
10	GND	10		10		10		10	N	10	PE
11	GND	11		11		11		11	N	11	PE
12	GND	12						12	N	12	PE
								13	N	13	PE

NOTĂ Pentru introducerea parametrului, vezi 9.7.3.1 pag. 33.

9.7.3.1 Introducere parametru pentru componente hidraulice 0305.3 (SDC 3-40, controler 30)

Setări implicite

9.8 Componente hidraulice 0401 (SDC 3-40)

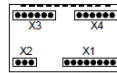
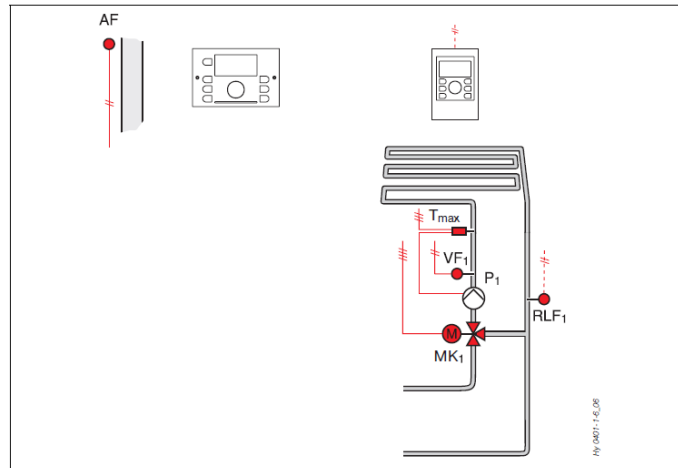

X 1		X 2		X 3		X 4	
23	GND	19		1		10	
24	BUS A	20		2		11	
25	BUS B	21	N	3		12	
26	AF	22	L1	4		13	
27				5		14	
28				6	L 1	15	
29	VF1			7	MK1▲	16	
30	RLF1			8	MK1▼	17	
31				9	P1	18	
32							
33							
34							
35							
36							
37							
38							

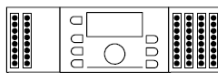

X 5		X 6		X 7		X 8		X 9		X 10	
1	Bus B	1	Bus A	1		1		1	N	1	PE
2	GND	2	AF	2		2		2	N	2	PE
3	GND	3		3		3		3	N	3	PE
4	GND	4		4		4	MK1▲	4	N	4	PE
5	GND	5	VF1	5	L 1	5	MK1▼	5	N	5	PE
6	GND	6	RLF1	6		6	P 1	6	N	6	PE
7	GND	7		7		7		7	N	7	PE
8	GND	8		8		8		8	N	8	PE
9	GND	9		9		9		9	N	9	PE
10	GND	10		10		10		10	N	10	PE
11	GND	11		11		11		11	N	11	PE
12	GND	12						12	N	12	PE
								13	N	13	PE

9.9 Componente hidraulice 0403 (SDC 9-21)

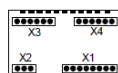
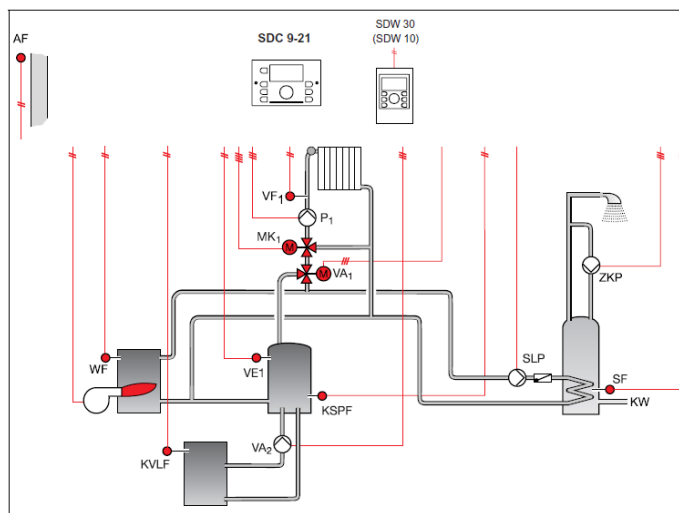

X 1		X 2		X 3		X 4	
23	GND	19		1	T2	10	VA1
24	BUS A	20		2	T1	11	VA2
25	BUS B	21	N	3	ZKP	12	L1
26	AF	22	L1	4		13	
27	WF			5	SLP	14	
28	SF			6	L 1	15	
29	VF1			7	MK1	16	
30	VE1			8	MK1	17	
31				9	P1	18	
32							
33							
34	KVLF						
35	KSPF						
36							
37							
38							



X 5		X 6		X 7		X 8		X 9		X 10	
1	Bus B	1	Bus A	1	T1	1	T2	1	N	1	PE
2	GND	2	AF	2		2	ZKP	2	N	2	PE
3	GND	3	WF	3		3	SLP	3	N	3	PE
4	GND	4	SF	4		4	MK1▲	4	N	4	PE
5	GND	5	VF 1	5	L 1	5	MK1▼	5	N	5	PE
6	GND	6	VE1	6		6	P 1	6	N	6	PE
7	GND	7		7		7	VA1	7	N	7	PE
8	GND	8		8		8	VA2	8	N	8	PE
9	GND	9		9		9		9	N	9	PE
10	GND	10	KVLF	10		10		10	N	10	PE
11	GND	11	KSPF	11		11		11	N	11	PE
12	GND	12						12	N	12	PE
								13	N	13	PE

NOTĂ Pentru introducerea parametrului, vezi 9.9.1 pag. 36.

9.9.1 Introducerea parametrului pentru componente hidraulice 0403 (SDC 9-21)

Meniu "Componente hidraulice"

Parametru	Valoare setată	Observație
01	0000	Fără setare
02	1	Pompă încărcare apă caldă
03	3	Circuit de încălzire combinată controlat de condițiile meteorologice
04	-	Nedisponibil
05	4	Pompă de circulație
06	16	Pompă încărcare tampon
07	15	Pompă încărcare solară
08	4	Senzor tampon 2
09 ..11	DEZACTIVAT	Fără funcții

Meniu "Tampon"

Parametru	Valoare setată	Observație
05	2	Evacuare forțată în circuit încălzire
10	4	Reglare evacuare circuit încălzire fără circuit apă caldă

9.10 Componente hidraulice 0404 (SDC 9-21)

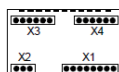
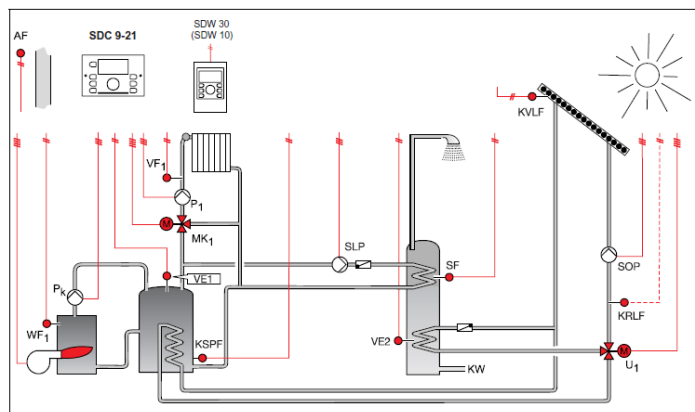

X 1		X 2		X 3		X 4	
23	GND	19		1	T2	10	PK
24	BUS A	20		2	T1	11	U1
25	BUS B	21	N	3	SOP	12	L1
26	AF	22	L1	4		13	
27	WF			5	SLP	14	
28	SF			6	L 1	15	
29	VF1			7	MK1▲	16	
30	VE1			8	MK1▼	17	
31	VE2			9	P1	18	
32	KRLF						
33							
34	KVLf						
35	KSPF						
36							
37							
38							



X 5		X 6		X 7		X 8		X 9		X 10	
1	Bus B	1	Bus A	1	T1	1	T2	1	N	1	PE
2	GND	2	AF	2		2	SOP	2	N	2	PE
3	GND	3	WF	3		3	SLP	3	N	3	PE
4	GND	4	SF	4		4	MK1▲	4	N	4	PE
5	GND	5	VF 1	5	L 1	5	MK1▼	5	N	5	PE
6	GND	6	VE1	6		6	P 1	6	N	6	PE
7	GND	7	VE2	7		7	PK	7	N	7	PE
8	GND	8	KRLF	8		8	U1	8	N	8	PE
9	GND	9		9		9		9	N	9	PE
10	GND	10	KVLf	10		10		10	N	10	PE
11	GND	11	KSPF	11		11		11	N	11	PE
12	GND	12						12	N	12	PE
								13	N	13	PE

NOTĂ Pentru introducerea parametrului, vezi 9.10.1 pag. 38.

9.10.1 Introducere parametru pentru componente hidraulice 0404 (SDC 9-21)**Meniul "Componente hidraulice"**

Parametru	Valoare setată	Observație
01	0000	Fără setare
02	1	Pompă încărcare apă caldă
03	3	Circuit de încălzire combinată controlat de condițiile meteorologice
04	-	Nedisponibil
05	15	Pompă încărcare solară
06	16	Pompă încărcare tampon
07	19	Comutare încărcare solară U1
08	-	Nedisponibil, definit prin ieșirea variabilă 1
09	-	Nedisponibil, definit prin ieșirea variabilă 2
10	14	Senzor revenire element colectare
11	DEZACTIVAT	Fără funcții

9.11 Componente hidraulice 0405 (SDC 12-31)

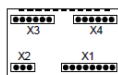
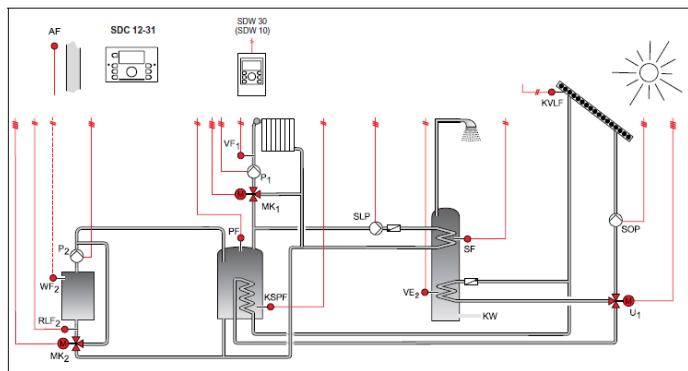

X 1		X 2		X 3		X 4	
23	GND	19	/	1	T2	10	P2
24	BUS A	20	/	2	T1	11	U1
25	BUS B	21	N	3	SOP	12	L1
26	AF	22	L1	4	/	13	MK2 ▲
27				5	SLP	14	MK2 ▼
28	SF			6	L 1	15	
29	VF1			7	MK1 ▲	16	
30	WF2			8	MK1 ▼	17	
31	VE2			9	P1	18	
32	PF						
33	RLF2						
34	KVLf						
35	KSPF						
36							
37	/						
38	/						

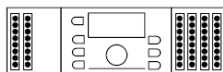

X 5		X 6		X 7		X 8		X 9		X 10	
1	Bus B	1	Bus A	1	T1	1	T2	1	N	1	PE
2	GND	2	AF	2		2	SOP	2	N	2	PE
3	GND	3		3		3	SLP	3	N	3	PE
4	GND	4	SF	4		4	MK1 ▲	4	N	4	PE
5	GND	5	VF 1	5	L 1	5	MK1 ▼	5	N	5	PE
6	GND	6	WF2	6		6	P 1	6	N	6	PE
7	GND	7	VE2	7		7	P2	7	N	7	PE
8	GND	8	PF	8		8	U1	8	N	8	PE
9	GND	9	RLF2	9		9	MK2 ▲	9	N	9	PE
10	GND	10	KVLf	10		10	MK2 ▼	10	N	10	PE
11	GND	11	KSPF	11		11		11	N	11	PE
12	GND	12						12	N	12	PE
								13	N	13	PE

NOTĂ Pentru introducerea parametrului, vezi 9.11.1 pag. 40.

9.11.1 Introducere parametru pentru componente hidraulice 0405 (SDC 12-31)**Meniul "Componente hidraulice"**

Parametru	Valoare setată	Observație
01	0000	Fără setare
02	1	Pompă încărcare apă caldă
03	3	Circuit de încălzire combinată controlat de condițiile meteorologice
04	8	Întreținere circuit retur
05	15	Pompă încărcare solară
06	17	Pompă încărcare combustibil solid
07	19	Comutare încărcare solară U1
08	-	Nedisponibil, definit prin ieșirea variabilă 1
09	-	Nedisponibil, definit prin ieșirea variabilă 2
10	18	Senzor tampon materiale solide
11	DEZACTIVAT	Fără funcții

10 Aplicații termoficare

10.1 Informații generale

Componente hidraulice	Tip	Pagina
0501	SDC 7-21* SDC 9-21*	42
0502	SDC 7-21* SDC 9-21*	43
0503	SDC 7-21* SDC 9-21*	44
0504	SDC 9-21*	45
0505	SDC 7-21* SDC 9-21*	46
0506	SDC 7-21* SDC 9-21*	47
0507	SDC 7-21* SDC 9-21*	48
0508	SDC 9-21*	49
0509	SDC 12-31*	50
0510	SDC 12-31*	51
0511	SDC 12-31*	52
0512	SDC 12-31*	53
0513	SDC 12-31*	54
0514	SDC 9-21*	55

* Mod DHC

NOTĂ STM = Monitorizare temperatură siguranță

10.2 Componente hidraulice 0501 (SDC 7-21, mod DHC)

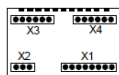
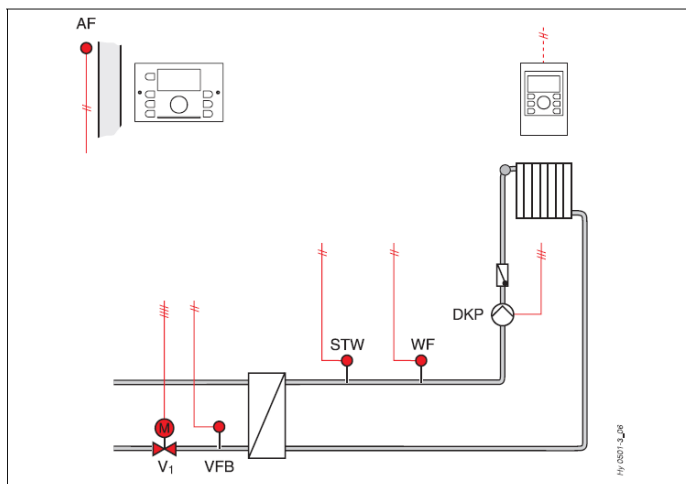

X 1		X 2		X 3		X 4	
23	GND	19		1	V 1 ▼	10	
24	BUS A	20		2	L 1	11	
25	BUS B	21	N	3	DKP	12	
26	AF	22	L 1	4		13	
27	WF			5		14	
28				6	L 1	15	
29				7		16	V 1 ▲
30				8		17	
31				9		18	L 1
32	VFB						
33							
34							
35							
36							
37							
38							

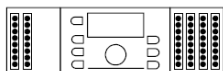

X 5		X 6		X 7		X 8		X 9		X 10	
1	Bus B	1	Bus A	1		1	V 1 ▼	1	N	1	PE
2	GND	2	AF	2		2	DKP	2	N	2	PE
3	GND	3	WF	3		3		3	N	3	PE
4	GND	4		4		4		4	N	4	PE
5	GND	5		5	L 1	5		5	N	5	PE
6	GND	6		6		6		6	N	6	PE
7	GND	7		7		7		7	N	7	PE
8	GND	8	VFB	8		8		8	N	8	PE
9	GND	9		9		9		9	N	9	PE
10	GND	10		10		10		10	N	10	PE
11	GND	11		11	V 1 ▲	11		11	N	11	PE
12	GND	12						12	N	12	PE
								13	N	13	PE

10.3 Componente hidraulice 0502 (SDC 7-21, mod DHC)

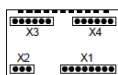
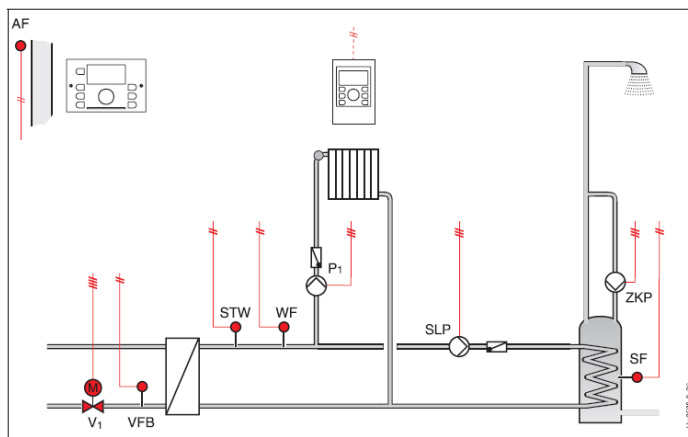

X 1		X 2		X 3		X 4	
23	GND	19		1	V 1 ▼	10	
24	BUS A	20		2	L 1	11	
25	BUS B	21	N	3	ZKP	12	
26	AF	22	L 1	4		13	
27	WF			5	SLP	14	
28	SF			6	L 1	15	
29				7		16	V 1 ▲
30				8		17	
31				9	P 1	18	L 1
32	VFB						
33							
34							
35							
36							
37							
38							

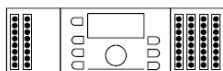

X 5		X 6		X 7		X 8		X 9		X 10	
1	Bus B	1	Bus A	1		1	V 1 ▼	1	N	1	PE
2	GND	2	AF	2		2	ZKP	2	N	2	PE
3	GND	3	WF	3		3	SLP	3	N	3	PE
4	GND	4	SF	4		4		4	N	4	PE
5	GND	5		5	L 1	5		5	N	5	PE
6	GND	6		6		6	P 1	6	N	6	PE
7	GND	7		7		7		7	N	7	PE
8	GND	8	VFB	8		8		8	N	8	PE
9	GND	9		9		9		9	N	9	PE
10	GND	10		10		10		10	N	10	PE
11	GND	11		11	V 1 ▲	11		11	N	11	PE
12	GND	12						12	N	12	PE
								13	N	13	PE

10.4 Componente hidraulice 0503 (SDC 7-21, mod DHC)

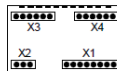
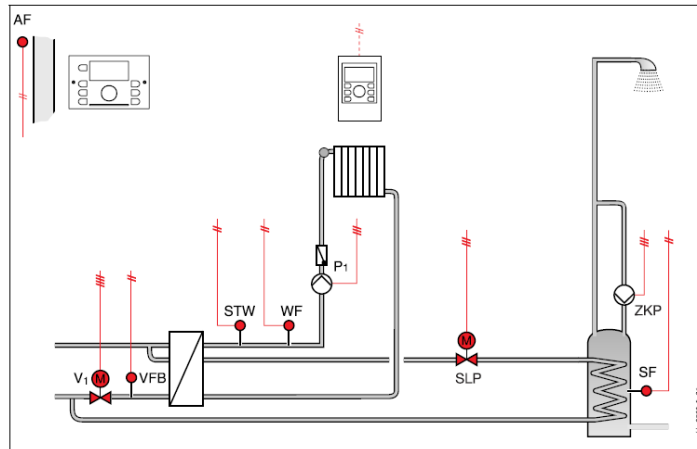

X 1		X 2		X 3		X 4	
23	GND	19		1	V 1 ▼	10	
24	BUS A	20		2	L 1	11	
25	BUS B	21	N	3	ZKP	12	
26	AF	22	L 1	4		13	
27	WF			5	SLP	14	
28	SF			6	L 1	15	
29				7		16	V 1 ▲
30				8		17	
31				9	P 1	18	L 1
32	VFB						
33							
34							
35							
36							
37							
38							

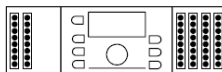

X 5		X 6		X 7		X 8		X 9		X 10	
1	Bus B	1	Bus A	1		1	V 1 ▼	1	N	1	PE
2	GND	2	AF	2		2	ZKP	2	N	2	PE
3	GND	3	WF	3		3	SLP	3	N	3	PE
4	GND	4	SF	4		4		4	N	4	PE
5	GND	5		5	L 1	5		5	N	5	PE
6	GND	6		6		6	P 1	6	N	6	PE
7	GND	7		7		7		7	N	7	PE
8	GND	8	VFB	8		8		8	N	8	PE
9	GND	9		9		9		9	N	9	PE
10	GND	10		10		10		10	N	10	PE
11	GND	11		11	V 1 ▲	11		11	N	11	PE
12	GND	12						12	N	12	PE
								13	N	13	PE

10.5 Componente hidraulice 0504 (SDC 7-21, mod DHC)

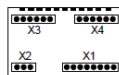
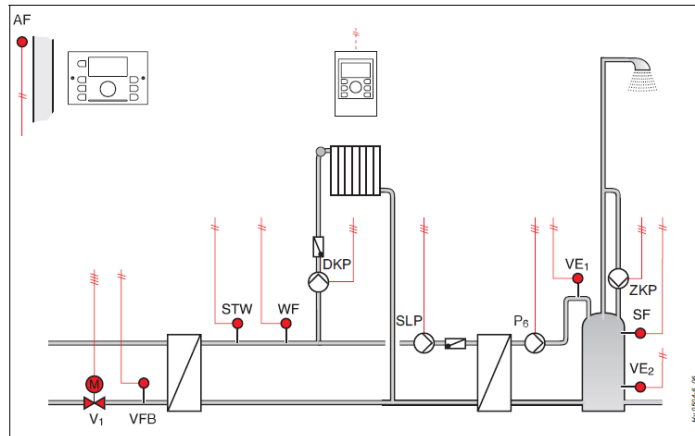

X 1		X 2		X 3		X 4	
23	GND	19		1	V 1 ▼	10	P 6
24	BUS A	20		2	L 1	11	ZKP
25	BUS B	21	N	3	DKP	12	L 1
26	AF	22	L 1	4		13	
27	WF			5	SLP	14	
28	SF			6	L 1	15	
29				7		16	V 1 ▲
30	VE 2			8		17	
31	VE 1			9		18	L 1
32	VFB						
33							
34							
35							
36							
37							
38							

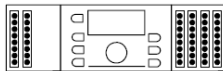

X 5		X 6		X 7		X 8		X 9		X 10	
1	Bus B	1	Bus A	1		1	V 1 ▼	1	N	1	PE
2	GND	2	AF	2		2	DKP	2	N	2	PE
3	GND	3	WF	3		3	SLP	3	N	3	PE
4	GND	4	SF	4		4		4	N	4	PE
5	GND	5		5	L 1	5		5	N	5	PE
6	GND	6	VE 2	6		6		6	N	6	PE
7	GND	7	VE 1	7		7	ZKP	7	N	7	PE
8	GND	8	VFB	8		8	P 6	8	N	8	PE
9	GND	9		9		9		9	N	9	PE
10	GND	10		10		10		10	N	10	PE
11	GND	11		11	V 1 ▲	11		11	N	11	PE
12	GND	12						12	N	12	PE
								13	N	13	PE

10.6 Componente hidraulice 0505 (SDC 7-21, mod DHC)

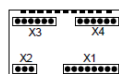
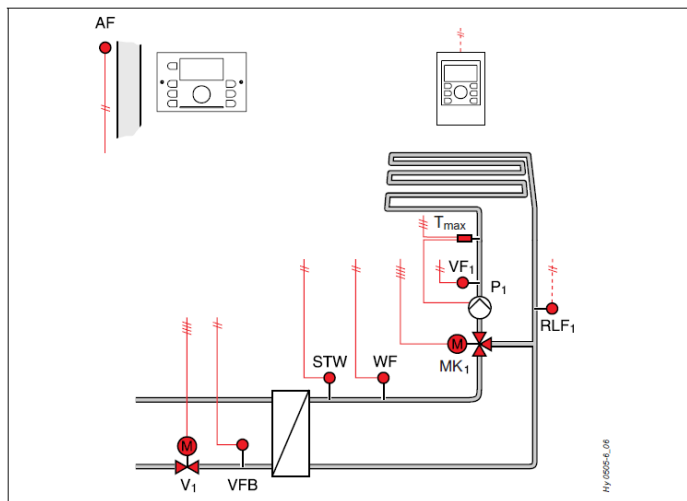

X 1		X 2		X 3		X 4	
23	GND	19		1	V 1 ▼	10	
24	BUS A	20		2	L 1	11	
25	BUS B	21	N	3		12	
26	AF	22	L 1	4		13	
27	WF			5		14	
28				6	L 1	15	
29	VF 1			7	MK1 ▲	16	V 1 ▲
30	RLF 1			8	MK1 ▼	17	
31				9	P 1	18	L 1
32	VFB						
33							
34							
35							
36							
37							
38							



X 5		X 6		X 7		X 8		X 9		X 10	
1	Bus B	1	Bus A	1		1	V 1 ▼	1	N	1	PE
2	GND	2	AF	2		2		2	N	2	PE
3	GND	3	WF	3		3		3	N	3	PE
4	GND	4		4		4	MK1 ▲	4	N	4	PE
5	GND	5	VF 1	5	L 1	5	MK1 ▼	5	N	5	PE
6	GND	6	RLF 1	6		6	P 1	6	N	6	PE
7	GND	7		7		7		7	N	7	PE
8	GND	8	VFB	8		8		8	N	8	PE
9	GND	9		9		9		9	N	9	PE
10	GND	10		10		10		10	N	10	PE
11	GND	11		11	V 1 ▲	11		11	N	11	PE
12	GND	12						12	N	12	PE
								13	N	13	PE

10.7 Componente hidraulice 0506 (SDC 7-21, mod DHC)

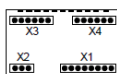
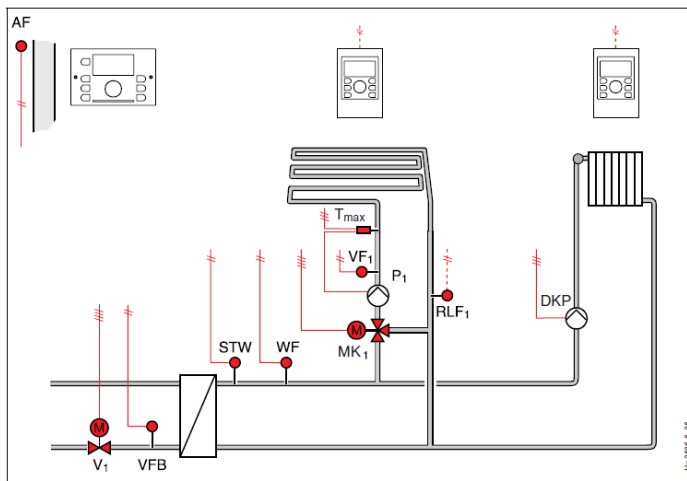

X 1		X 2		X 3		X 4	
23	GND	19		1	V 1 ▼	10	
24	BUS A	20		2	L 1	11	
25	BUS B	21	N	3	DKP	12	
26	AF	22	L 1	4		13	
27	WF			5		14	
28				6	L 1	15	
29	VF 1			7	MK1 ▲	16	V 1 ▲
30	RLF 1			8	MK1 ▼	17	
31				9	P 1	18	L 1
32	VFB						
33							
34							
35							
36							
37							
38							

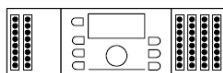

X 5		X 6		X 7		X 8		X 9		X 10	
1	Bus B	1	Bus A	1		1	V 1 ▼	1	N	1	PE
2	GND	2	AF	2		2	DKP	2	N	2	PE
3	GND	3	WF	3		3		3	N	3	PE
4	GND	4		4		4	MK1 ▲	4	N	4	PE
5	GND	5	VF 1	5	L 1	5	MK1 ▼	5	N	5	PE
6	GND	6	RLF 1	6		6	P 1	6	N	6	PE
7	GND	7		7		7		7	N	7	PE
8	GND	8	VFB	8		8		8	N	8	PE
9	GND	9		9		9		9	N	9	PE
10	GND	10		10		10		10	N	10	PE
11	GND	11		11	V 1 ▲	11		11	N	11	PE
12	GND	12						12	N	12	PE
								13	N	13	PE

10.8 Componente hidraulice 0507 (SDC 7-21, mod DHC)

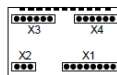
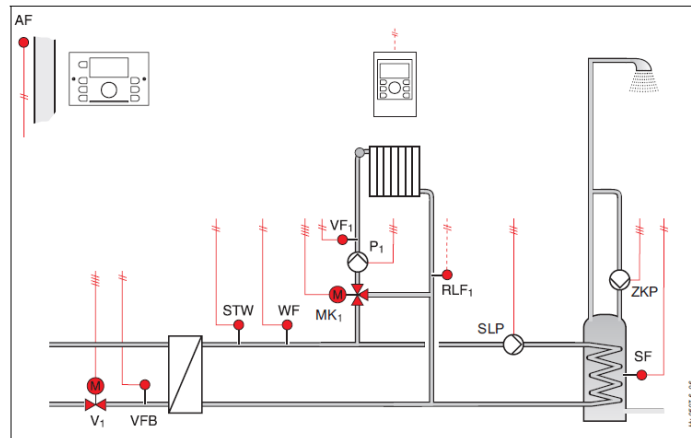

X 1		X 2		X 3		X 4	
23	GND	19		1	V 1 ▼	10	
24	BUS A	20		2	L 1	11	
25	BUS B	21	N	3	ZKP	12	
26	AF	22	L 1	4		13	
27	WF			5	SLP	14	
28	SF			6	L 1	15	
29	VF 1			7	MK1▲	16	V 1▲
30	RLF 1			8	MK1▼	17	
31				9	P 1	18	L 1
32	VFB						
33							
34							
35							
36							
37							
38							

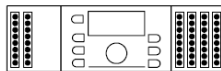

X 5		X 6		X 7		X 8		X 9		X 10	
1	Bus B	1	Bus A	1		1	V 1 ▼	1	N	1	PE
2	GND	2	AF	2		2	ZKP	2	N	2	PE
3	GND	3	WF	3		3	SLP	3	N	3	PE
4	GND	4	SF	4		4	MK1▲	4	N	4	PE
5	GND	5	VF 1	5	L 1	5	MK1▼	5	N	5	PE
6	GND	6	RLF 1	6		6	P 1	6	N	6	PE
7	GND	7		7		7		7	N	7	PE
8	GND	8	VFB	8		8		8	N	8	PE
9	GND	9		9		9		9	N	9	PE
10	GND	10		10		10		10	N	10	PE
11	GND	11		11	V 1 ▲	11		11	N	11	PE
12	GND	12						12	N	12	PE
								13	N	13	PE

10.9 Componente hidraulice 0508 (SDC 9-21, mod DHC)

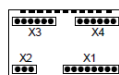
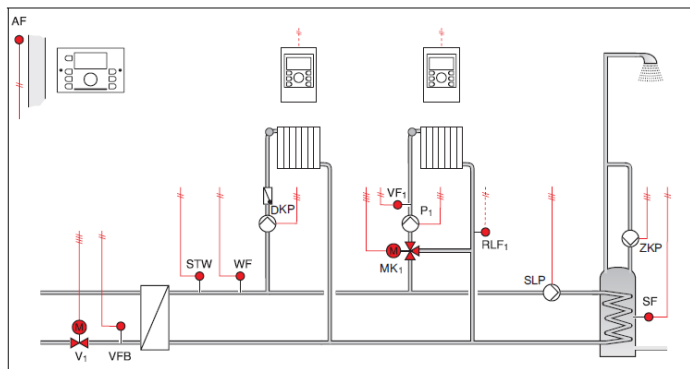

X 1		X 2		X 3		X 4	
23	GND	19		1	V 1 ▼	10	ZKP
24	BUS A	20		2	L 1	11	
25	BUS B	21	N	3	DKP	12	L 1
26	AF	22	L 1	4		13	
27	WF			5	SLP	14	
28	SF			6	L 1	15	
29	VF 1			7	MK1 ▲	16	V 1 ▲
30	RLF-1			8	MK1 ▼	17	
31				9	P 1	18	L 1
32	VFB						
33							
34							
35							
36							
37							
38							

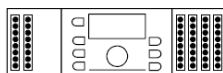

X 5		X 6		X 7		X 8		X 9		X 10	
1	Bus B	1	Bus A	1		1	V 1 ▼	1	N	1	PE
2	GND	2	AF	2		2	DKP	2	N	2	PE
3	GND	3	WF	3		3	SLP	3	N	3	PE
4	GND	4	SF	4		4	MK1 ▲	4	N	4	PE
5	GND	5	VF 1	5	L 1	5	MK1 ▼	5	N	5	PE
6	GND	6	RLF 1	6		6	P 1	6	N	6	PE
7	GND	7		7		7	ZKP	7	N	7	PE
8	GND	8	VFB	8		8		8	N	8	PE
9	GND	9		9		9		9	N	9	PE
10	GND	10		10		10		10	N	10	PE
11	GND	11		11	V 1 ▲	11		11	N	11	PE
12	GND	12						12	N	12	PE
								13	N	13	PE

10.10 Componente hidraulice 0509 (SDC 12-31, mod DHC)

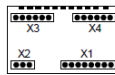
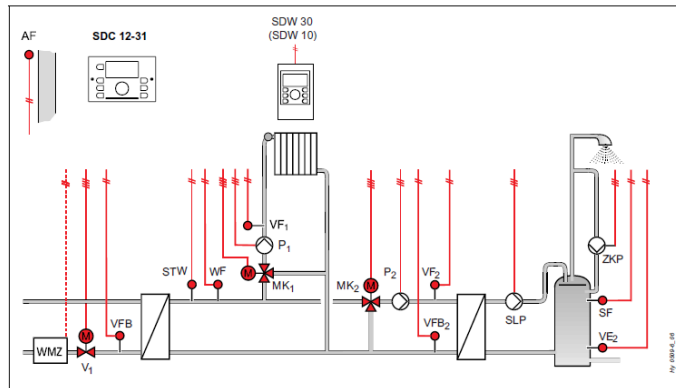

X 1		X 2		X 3		X 4	
23	GND	19	█	1	V 1 ▼	10	ZKP
24	BUS A	20	█	2	L 1	11	
25	BUS B	21	N	3		12	L 1
26	AF	22	L 1	4	█	13	MK2▲
27	WF			5	SLP	14	MK2▼
28	SF			6	L 1	15	P 2
29	VF 1			7	MK1▲	16	V 1 ▲
30	VFB2			8	MK1▼	17	
31	VE2			9	P 1	18	L 1
32	VFB						
33	VF2						
34							
35							
36							
37	█						
38	█						

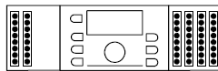

X 5		X 6		X 7		X 8		X 9		X 10	
1	Bus B	1	Bus A	1		1	V 1 ▼	1	N	1	PE
2	GND	2	AF	2		2		2	N	2	PE
3	GND	3	WF	3		3	SLP	3	N	3	PE
4	GND	4	SF	4		4	MK1▲	4	N	4	PE
5	GND	5	VF 1	5	L 1	5	MK1▼	5	N	5	PE
6	GND	6	VFB2	6		6	P 1	6	N	6	PE
7	GND	7	VE2	7		7	ZKP	7	N	7	PE
8	GND	8	VFB	8		8		8	N	8	PE
9	GND	9	VF2	9		9	MK2▲	9	N	9	PE
10	GND	10		10		10	MK2▼	10	N	10	PE
11	GND	11		11	V 1 ▲	11	P 2	11	N	11	PE
12	GND	12						12	N	12	PE
								13	N	13	PE

10.11 Componente hidraulice 0510 (SDC 12-31, mod DHC)

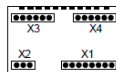
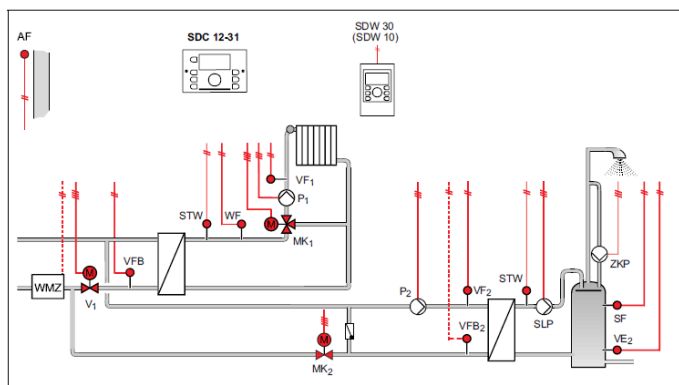

X 1		X 2		X 3		X 4	
23	GND	19		1	V 1 ▼	10	ZKP
24	BUS A	20		2	L 1	11	
25	BUS B	21	N	3		12	L 1
26	AF	22	L 1	4		13	MK2 ▲
27	WF			5	SLP	14	MK2 ▼
28	SF			6	L 1	15	P 2
29	VF 1			7	MK1 ▲	16	V 1 ▲
30	VFB2			8	MK1 ▼	17	
31	VE2			9	P 1	18	L 1
32	VFB						
33	VF2						
34							
35							
36							
37							
38							

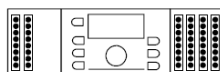

X 5		X 6		X 7		X 8		X 9		X 10	
1	Bus B	1	Bus A	1		1	V 1 ▼	1	N	1	PE
2	GND	2	AF	2		2	N	2	N	2	PE
3	GND	3	WF	3		3	SLP	3	N	3	PE
4	GND	4	SF	4		4	MK1 ▲	4	N	4	PE
5	GND	5	VF 1	5	L 1	5	MK1 ▼	5	N	5	PE
6	GND	6	VFB2	6		6	P 1	6	N	6	PE
7	GND	7	VE2	7		7	ZKP	7	N	7	PE
8	GND	8	VFB	8		8	N	8	N	8	PE
9	GND	9	VF2	9		9	MK2 ▲	9	N	9	PE
10	GND	10		10		10	MK2 ▼	10	N	10	PE
11	GND	11		11	V 1 ▲	11	P 2	11	N	11	PE
12	GND	12						12	N	12	PE
								13	N	13	PE

10.12 Componente hidraulice 0511 (SDC 12-31, mod DHC)

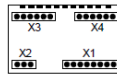
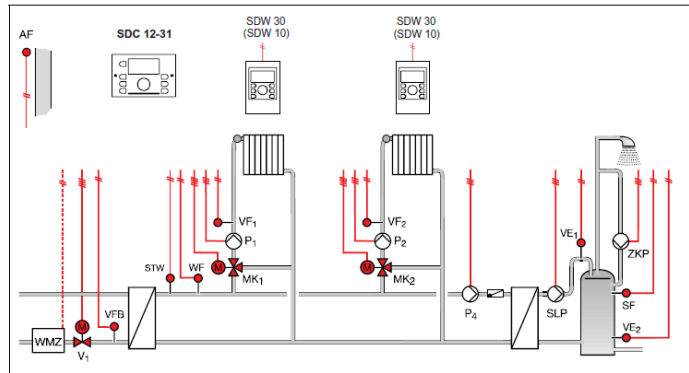

X 1		X 2		X 3		X 4	
23	GND	19		1	V 1 ▼	10	ZKP
24	BUS A	20		2	L 1	11	SLP
25	BUS B	21	N	3		12	L 1
26	AF	22	L 1	4		13	MK2 ▲
27	WF			5	P 4	14	MK2 ▼
28	SF			6	L 1	15	P 2
29	VF 1			7	MK1 ▲	16	V 1 ▲
30	VE1			8	MK1 ▼	17	
31	VE2			9	P 1	18	L 1
32	VFB						
33	VF 2						
34							
35							
36							
37							
38							

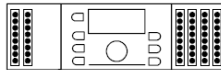

X 5		X 6		X 7		X 8		X 9		X 10	
1	Bus B	1	Bus A	1		1	V 1 ▼	1	N	1	PE
2	GND	2	AF	2		2		2	N	2	PE
3	GND	3	WF	3		3	P 4	3	N	3	PE
4	GND	4	SF	4		4	MK1 ▲	4	N	4	PE
5	GND	5	VF 1	5	L 1	5	MK1 ▼	5	N	5	PE
6	GND	6	VE1	6		6	P 1	6	N	6	PE
7	GND	7	VE2	7		7	ZKP	7	N	7	PE
8	GND	8	VFB	8		8	SLP	8	N	8	PE
9	GND	9	VF 2	9		9	MK2 ▲	9	N	9	PE
10	GND	10		10		10	MK2 ▼	10	N	10	PE
11	GND	11		11	V 1 ▲	11	P 2	11	N	11	PE
12	GND	12						12	N	12	PE
								13	N	13	PE

10.13 Componente hidraulice 0512 (SDC 12-31, mod DHC)

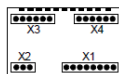
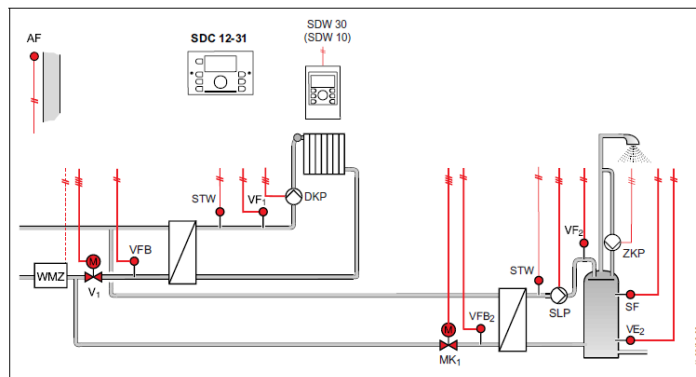

X 1		X 2		X 3		X 4	
23	GND	19		1	V1 ▼	10	ZKP
24	BUS A	20		2	L 1	11	
25	BUS B	21	N	3	DKP	12	L 1
26	AF	22	L 1	4		13	
27	VF1			5	SLP	14	
28	SF			6	L 1	15	
29	VF 2			7	MK1▲	16	V1 ▲
30	VFB2			8	MK1▼	17	
31	VE2			9		18	L 1
32	VFB						
33							
34							
35							
36							
37							
38							

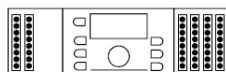

X 5		X 6		X 7		X 8		X 9		X 10	
1	Bus B	1	Bus A	1		1	V1 ▼	1	N	1	PE
2	GND	2	AF	2		2	DKP	2	N	2	PE
3	GND	3	VF1	3		3	SLP	3	N	3	PE
4	GND	4	SF	4		4	MK1▲	4	N	4	PE
5	GND	5	VF 2	5	L 1	5	MK1▼	5	N	5	PE
6	GND	6	VFB2	6		6		6	N	6	PE
7	GND	7	VE2	7		7	ZKP	7	N	7	PE
8	GND	8	VFB	8		8		8	N	8	PE
9	GND	9		9		9		9	N	9	PE
10	GND	10		10		10		10	N	10	PE
11	GND	11		11	V1 ▲	11		11	N	11	PE
12	GND	12						12	N	12	PE
								13	N	13	PE

10.14 Componente hidraulice 0513 (SDC 12-31, mod DHC)

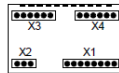
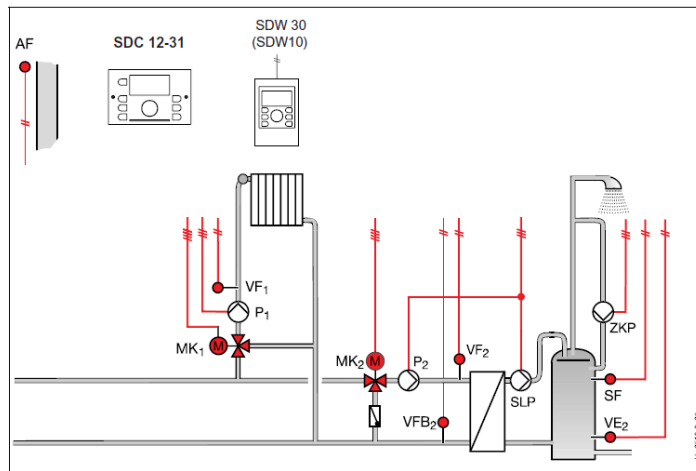

X 1		X 2		X 3		X 4	
23	GND	19		1		10	ZKP
24	BUS A	20		2		11	
25	BUS B	21	N	3		12	L 1
26	AF	22	L 1	4		13	MK2▲
27				5	SLP	14	MK2▼
28	SF			6	L 1	15	P2
29	VF 1			7	MK1▲	16	
30	VFB2			8	MK1▼	17	
31	VE2			9	P1	18	
32							
33	VF2						
34							
35							
36							
37							
38							



X 5		X 6		X 7		X 8		X 9		X10	
1	Bus B	1	Bus A	1		1		1	N	1	PE
2	GND	2	AF	2		2		2	N	2	PE
3	GND	3		3		3	SLP	3	N	3	PE
4	GND	4	SF	4		4	MK1▲	4	N	4	PE
5	GND	5	VF 1	5	L 1	5	MK1▼	5	N	5	PE
6	GND	6	VFB2	6		6	P1	6	N	6	PE
7	GND	7	VE2	7		7	ZKP	7	N	7	PE
8	GND	8		8		8		8	N	8	PE
9	GND	9	VF2	9		9	MK2▲	9	N	9	PE
10	GND	10		10		10	MK2▼	10	N	10	PE
11	GND	11		11		11	P2	11	N	11	PE
12	GND	12						12	N	12	PE
								13	N	13	PE

10.15 Componente hidraulice 0514 (SDC 9-21, mod DHC)

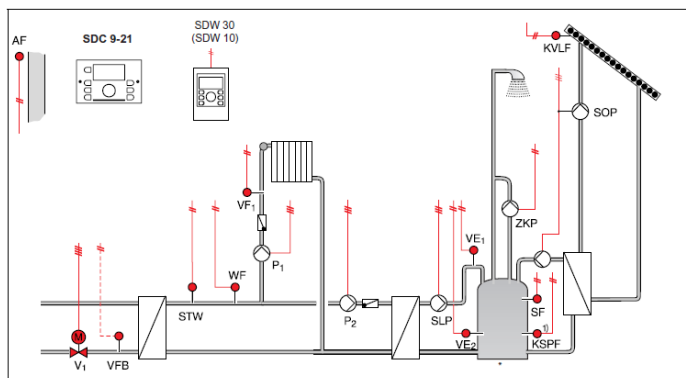

* ca senzor dual

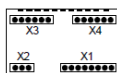

X 1		X 2		X 3		X 4	
23	GND	19	///	1	V 1 ▼	10	SLP
24	BUS A	20	///	2	L 1	11	ZKP
25	BUS B	21	N	3	SOP	12	L 1
26	AF	22	L 1	4	///	13	
27	WF			5	P2	14	
28	SF			6	L 1	15	
29	VF 1			7		16	V 1 ▲
30	VE1			8		17	
31	VE2			9	P1	18	L 1
32	VFB						
33							
34	KVLf						
35	KSPF						
36							
37	///						
38	///						

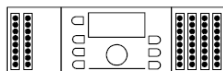

X 5		X 6		X 7		X 8		X 9		X10	
1	Bus B	1	Bus A	1		1	V 1 ▼	1	N	1	PE
2	GND	2	AF	2		2	SOP	2	N	2	PE
3	GND	3	WF	3		3	P2	3	N	3	PE
4	GND	4	SF	4		4		4	N	4	PE
5	GND	5	VF 1	5	L 1	5		5	N	5	PE
6	GND	6	VE1	6		6	P1	6	N	6	PE
7	GND	7	VE2	7		7	SLP	7	N	7	PE
8	GND	8	VFB	8		8	ZKP	8	N	8	PE
9	GND	9		9		9		9	N	9	PE
10	GND	10	KVLf	10		10		10	N	10	PE
11	GND	11	KSPF	11	V 1 ▲	11		11	N	11	PE
12	GND	12						12	N	12	PE
								13	N	13	PE

NOTĂ Pentru introducerea parametrului, vezi 10.15.1 pag. 56.

10.15.1 Introducere parametru pentru componente hidraulice 0514 (SDC 9-21)**Meniul "Componente hidraulice"**

Parametru	Valoare setată	Observație
01	0000	Fără setare
02	1	Pompă încărcare apă procesare
03	2	Pompă circuit încălzire directă
04	-	Nedisponibilă
05	15	Pompă încărcare solară
06	18	Pompă încărcare rezervor stratificat (DHC)
07	4	Pompă de circulație
08	15	1. Senzor rezervor stratificat (sus)
09	3	2. Senzor rezervor stratificat (jos)
10	-	Nedisponibil, ocupat de senzorul de limitare termoficare VFB
11	-	Nedisponibil

Honeywell

Produs pentru Direcția Controale de Mediu și combustie din cadrul Honeywell Technologies Sàrl, Ecublens, Route du Bois 37, Elveția și în numele acesteia, prin Rezentantul său autorizat:

Soluții de automatizare și comandă

Honeywell House
Arlington Business Park
Bracknell, Berks, RG12 1EB
Telefon (44) 1344 656000
Fax (44) 1344 656644
<http://honeywell.com/uk>

Tipărit în Germania
Toate drepturile rezervate. Se poate modifica fără preaviz.

MU1H-0207GE51 R0308
Art. 045 130 5531 – 0812 – 30