



6720813979-1TD

Echipamente în condensare cu gaz

Condens 5000 W

ZBR 70-3 | ZBR 100-3



BOSCH

Instrucțiuni de utilizare

Cuprins

1	Explicarea simbolurilor și instrucțiuni de siguranță	2
1.1	Explicarea simbolurilor	2
1.2	Instrucțiuni generale de siguranță	2
2	Informații despre produs	3
2.1	Declarație de conformitate	3
2.2	Tipuri de aparate	3
2.3	Date de produs privind consumul de energie	4
3	Punere în funcțiune	5
3.1	Prezentare generală componente	5
3.2	Deschiderea robinetului de gaz	5
3.3	Deschiderea robinetelor de întreținere	5
3.4	Pornirea echipamentului în condensatie cu gaz	5
3.5	Verificarea presiunii apei	5
3.6	Setarea temperaturii maxime a cazanului	5
3.7	Setarea unității de comandă	5
4	Utilizare	5
4.1	Meniu cu informații	6
4.2	Meniu de setare	7
4.3	Funcția de protecție împotriva înghețului	7
4.4	Blocarea tastelor	7
5	Verificare tehnică și întreținere	7
5.1	Alimentarea instalației de încălzire	7
5.2	Curățarea mantalei	7
6	Scoaterea din funcțiune	8
6.1	Scoaterea standard din funcțiune	8
6.2	Scoaterea din funcțiune în caz de pericol de îngheț	8
7	Redarea afișajului	8
7.1	Coduri de eroare	8
7.2	Niciun cod de eroare, însă există un deranjament	9
8	Reducerea consumului de energie și protecția mediului	10
8.1	Reducerea consumului de energie	10
8.2	Protecția mediului/Reciclare	10

1 Explicarea simbolurilor și instrucțiuni de siguranță

1.1 Explicarea simbolurilor

Indicații de avertizare



Mesajele de avertizare din text sunt marcate printr-un triunghi de avertizare. Suplimentar, există cuvinte de semnalare, care indică tipul și gravitatea consecințelor care pot apărea dacă nu se respectă măsurile pentru evitarea pericolului.

Următoarele cuvinte de semnalare sunt definite și pot fi întâlnite în prezentul document:

- **ATENȚIE** înseamnă că pot rezulta daune materiale.
- **PRECAUȚIE** înseamnă că pot rezulta daune personale ușoare până la daune personale grave.
- **AVERTIZARE** înseamnă că pot rezulta daune personale grave până la daune care pun în pericol viața.
- **PERICOL** înseamnă că pot rezulta daune personale grave până la daune care pun în pericol viața.

Informații importante



Informațiile importante care nu presupun un pericol pentru persoane sau bunuri sunt marcate cu simbolul alăturat.

Alte simboluri

Simbol	Semnificație
▶	Etapă de operație
→	Referință încrucișată la alte fragmente în document
•	Enumerare/listă de intrări
–	Enumerare/listă de intrări (al 2-lea nivel)

Tab. 1

1.2 Instrucțiuni generale de siguranță

Indicații privind grupul țintă

Aceste instrucțiuni de utilizare sunt adresate utilizatorului instalației de încălzire.

Trebuie respectate indicațiile incluse în instrucțiuni. Nerespectarea poate conduce la daune materiale și/sau daune personale și pericol de moarte.

- ▶ Înainte de utilizare, citiți și urmați instrucțiunile de utilizare (generator termic, regulator pentru instalația de încălzire etc.).
- ▶ Țineți cont de indicațiile de siguranță și de avertizare.

Comportament în caz de miros de gaze

Scurgerile de caz prezintă pericol de explozie. În cazul în care simțiți miros de gaze, țineți cont de următoarele instrucțiuni.

- ▶ Evitați formarea de flăcări sau scântei:
 - Nu fumați, nu folosiți brichetă și chibrituri.
 - Nu acționați întrerupătoarele electrice, nu scoateți ștecărele din priză.
 - Nu utilizați telefonul sau soneria.
- ▶ Blocați alimentarea cu gaz la dispozitivul principal de blocare sau contorul de gaz.
- ▶ Deschideți ferestrele și ușile.
- ▶ Avertizați toți locatarii și părăsiți clădirea.
- ▶ Nu permiteți accesul terților în clădire.
- ▶ Exteriorul clădirii: contactați telefonic pompierii, poliția și societatea de alimentare cu gaz.

Utilizarea corespunzătoare

Echipamentul în condensatie cu gaz poate fi utilizat doar în sisteme de încălzire închise pentru încălzirea apei calde.

Orice altă utilizare nu este permisă. Daunele apărute în această situație nu sunt acoperite de garanție.

Verificare tehnică și întreținere

Lucrările de curățare, verificare tehnică sau întreținere lipsă sau defectuoase pot conduce la daune materiale și/sau daune personale și pericol de moarte.

- ▶ Lucrările se vor efectua numai de către o firmă de specialitate autorizată.
- ▶ Solicitați remedierea imediată a defectărilor.
- ▶ Dispuneți ca firma de specialitate autorizată să inspecteze o dată pe an instalația de încălzire și să efectueze lucrările necesare de întreținere și curățare.
- ▶ Vă recomandăm să încheiați un contract de verificare tehnică anuală și de întreținere în funcție de necesitate cu o firmă de specialitate autorizată.

Modificări și reparații

Modificările necorespunzătoare la nivelul generatorului termic sau al altor componente ale instalației de încălzire pot duce la apariția de daune personale și/sau materiale.

- ▶ Lucrările se vor efectua numai de către o firmă de specialitate autorizată.
- ▶ Nu îndepărtați niciodată mantaua generatorului termic.
- ▶ Nu efectuați modificări la nivelul generatorului termic sau al altor componente ale instalației de încălzire.
- ▶ Nu închideți în niciun caz orificiul de evacuare al supapelor de siguranță. Instalații de încălzire cu boiler: pe parcursul încălzirii se poate scurge apă la nivelul supapei de siguranță a boilerului.

Funcționarea dependentă de aerul din încăpere

Spațiul de amplasare trebuie aerisit suficient atunci când generatorul termic folosește aerul de ardere din încăpere.

- ▶ Nu acoperiți și nu micșorați orificiile de aerisire și evacuare a aerului din uși, ferestre și pereți.
- ▶ Asigurați respectarea cerințelor de aerisire după consultarea unui specialist:
 - la modificările constructive (de exemplu, înlocuirea ferestrelor și ușilor)
 - la montarea ulterioară a echipamentelor cu aerisire din exterior (de exemplu, ventilatoare de aerisire, hote sau aparate de climatizare).

Țeavă pentru condensat

Acest echipament în condensatie cu gaz degajă condensat, care este evacuat prin intermediul unei țevi pentru condensat. Nu este permisă ajustarea sau blocarea țevii pentru condensat.

Aer de ardere/aer din încăpere

Aerul din spațiul de amplasare nu trebuie să prezinte substanțe combustibile sau substanțe chimice agresive.

- ▶ Nu utilizați și nu depozitați materiale explozive (hârtie, benzină, diluanți, vopsele etc.) în apropierea generatorului termic.
- ▶ Nu utilizați și nu depozitați substanțe care favorizează coroziunea (diluanți, adezivi, substanțe de curățare pe bază de clor etc.) în apropierea generatorului termic.

Siguranța echipamentelor electrice pentru uz casnic și similar

Pentru a evita punerea în pericol prin aparate electrice se impun următoarele indicații conforme cu EN 60335-1:

„Acest echipament poate fi utilizat de copii cu vârsta de peste 8 ani, precum și de persoane cu o capacitate fizică, senzorială sau mintală redusă, sau cu lipsă de experiență și de cunoștințe dacă sunt supravegheate sau dacă au fost informate cu privire la utilizarea în siguranță a echipamentului și înțeleg pericolele care pot rezulta. Copiii nu trebuie să se joace cu aparatul. Curățarea și lucrările de întreținere destinate utilizatorului nu trebuie efectuate de copii nesupravegheați.“

„Dacă se deteriorează cablul de racordare la rețeaua electrică, acesta trebuie înlocuit de către producător sau de către serviciul pentru clienți ori de către o persoană calificată, pentru a se evita punerea în pericol.“

2 Informații despre produs**2.1 Declarație de conformitate**

Acest produs corespunde în construcția și comportamentul său de funcționare cerințelor europene și naționale.

Prin intermediul marcatului CE este declarată conformitatea produsului cu toate prescripțiile legale UE aplicabile, prevăzute la nivelul marcatului.

Textul complet al declarației de conformitate este disponibil pe Internet (→ adresa este menționată pe partea din spate a prezentelor instrucțiuni).

2.2 Tipuri de aparate

În funcție de țară, poate apărea o diferență între puterea calorică specificată și cea disponibilă. Pentru informații suplimentare privind disponibilitatea, vă rugăm să vă adresați producătorului. Adresa este menționată pe versoul acestui document.

Prezentul document se referă la următoarele tipuri de echipamente:

- Condens 5000 W ZBR 70-3
- Condens 5000 W ZBR 100-3

Denumirea echipamentului în condensatie cu gaz este compusă din următoarele elemente:

- Bosch: producător
- Condens 5000 W ZBR-3: denumirea produsului
- 70 sau 100: denumirea tipului

2.3 Date de produs privind consumul de energie

Următoarele date de produs corespund cerințelor regulamentelor UE nr. 811/2013, nr. 812/2013, nr. 813/2013 și nr. 814/2013 care completează directiva 2010/30/UE. Datele completează eticheta de eficiență energetică a acestui produs.

Date de produs	Simbol	Unitate	Date	
Tip de produs	–	–	Condens 5000 W ZBR 70-3 G20	Condens 5000 W ZBR 100-3 G20
Cazan în condensatie	–	–	✓	✓
Cazan de încălzire	–	–	✗	✗
Cazan B1	–	–	✗	✗
Aparat de încălzire a încăperii cu combinație dintre și energie electrică (CHP)	–	–	✗	✗
Aparat de încălzire combinat	–	–	✗	✗
Putere termică nominală	P_{rated}	kW	63	95
Randament energetic sezonier aferent încălzirii incintelor	η_s	%	92	92
Clasă de eficiență energetică	–	–	A	–
Putere calorică utilizabilă				
La putere termică nominală și regim de temperatură înaltă ¹⁾	P_4	kW	62,6	94,5
La putere termică nominală 30 % și operare în regim de temperatură minimă ²⁾	P_1	kW	20,8	31,2
Randament				
La putere termică nominală și regim de temperatură înaltă ¹⁾	η_4	%	87,7	87,4
La putere termică nominală 30 % și operare în regim de temperatură minimă ²⁾	η_1	%	97,1	97,2
Consum de curent auxiliar				
La randament maxim	$e_{l_{max}}$	kW	0,082	0,100
La sarcină parțială	$e_{l_{min}}$	kW	0,018	0,024
În stare pregătită de funcționare	P_{SB}	kW	0,006	0,006
Alte informații				
Pierdere de căldură în stare pregătită de funcționare	P_{stby}	kW	0,088	0,088
Consum de energie al flămei de aprindere	P_{ign}	kW	0,000	0,000
Emisii de oxid de azot	NOx	mg/kWh	24	35
Nivel de emisii sonore în spații interioare	L_{WA}	dB(A)	61	–

Tab. 2 Date de produs privind consumul de energie

- 1) Regimul de temperatură înaltă reprezintă o temperatură de retur de 60 °C la admisia echipamentului de încălzire și o temperatură a turului de 80 °C la evacuarea echipamentului de încălzire.
- 2) Operarea în regim de temperatură minimă reprezintă o temperatură de retur (la admisia echipamentului de încălzire) pentru cazanul în condensatie de 30 °C, pentru cazanul de încălzire de 37 °C și pentru alte echipamente de încălzire de 50 °C.

3 Punere în funcțiune

3.1 Prezentare generală componente

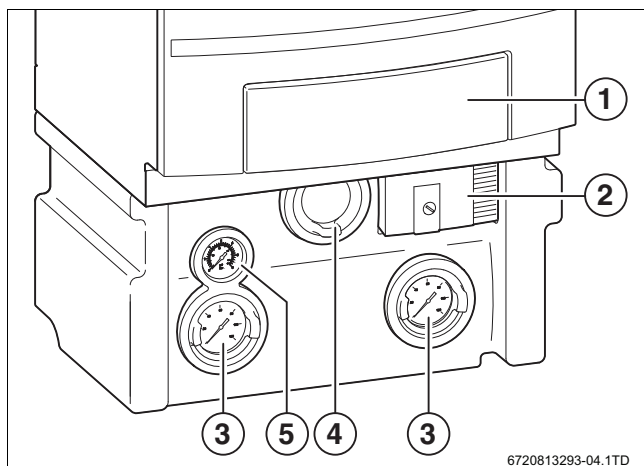

Fig. 1 Prezentare generală componente

- [1] Panou de comandă
- [2] Pompă
- [3] Robinet de închidere cu senzor de temperatură
- [4] Robinet de gaz
- [5] Manometru

3.2 Deschiderea robinetului de gaz

- ▶ Apăsăți și rotiți spre stânga robinetul de gaz, astfel încât robinetul să se afle pe aceeași linie cu conducta de alimentare.

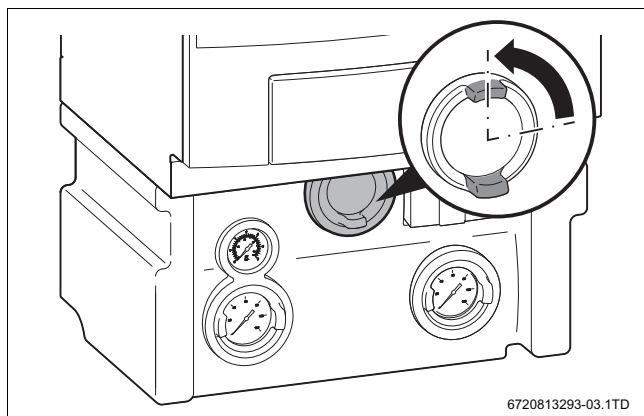

Fig. 2 Deschiderea robinetului de gaz

3.3 Deschiderea robinetelor de întreținere

- ▶ Deschideți ambele robinete de întreținere, astfel încât robinetul să se afle pe aceeași linie cu conducta de alimentare.

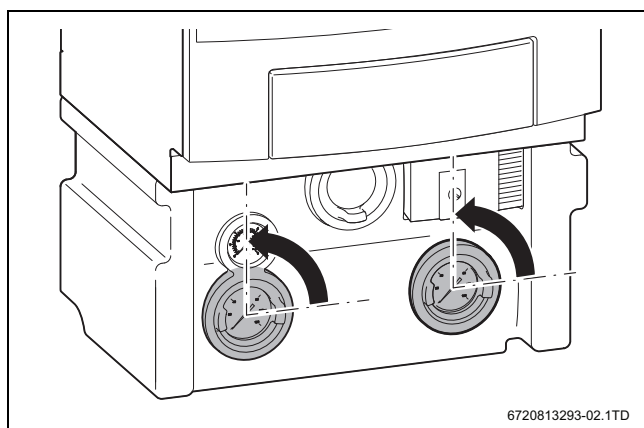

Fig. 3 Deschiderea robinetelor de întreținere

3.4 Pornirea echipamentului în condensatie cu gaz

- ▶ Setăți întrerupătorul de pornire/oprire în poziția „1” (→ Fig. 5, [1]).

3.5 Verificarea presiunii apei

Pentru o funcționare corespunzătoare a echipamentului în condensatie cu gaz, presiunea normală a apei trebuie să se situeze între 1,0 și 2,0 bar.

- ▶ Întrebați prestatorul autorizat dacă este necesară o presiune mai mare.
- ▶ Citiți presiunea apei pe afișaj.
- ▶ În caz de necesitate, alimentați instalația de încălzire (→ Cap. 5.1, pagina 7).

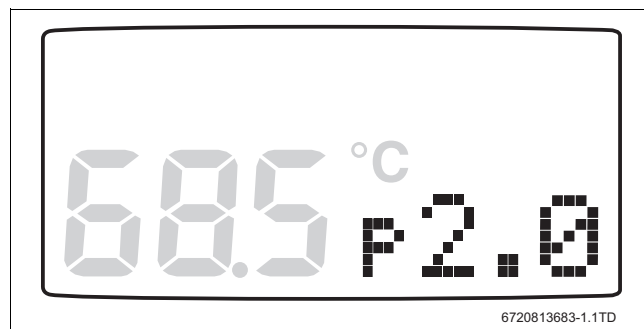

Fig. 4 Citirea presiunii apei

3.6 Setarea temperaturii maxime a cazanului

- ▶ Setăți temperatura maximă dorită a cazanului în meniul de setare (→ Cap. 4.2).



Regimul de producere a apei calde și regimul de încălzire pot fi pornite și oprite independent unul față de celălalt.

3.7 Setarea unității de comandă

În cazul racordării unei unități de comandă, se modifică anumite funcții descrise în prezentul document. Unitatea de comandă efectuează schimb de parametri cu echipamentul în condensatie cu gaz.

- ▶ Din acest motiv, citiți cu atenție instrucțiunile de utilizare ale unității de comandă.

4 Utilizare

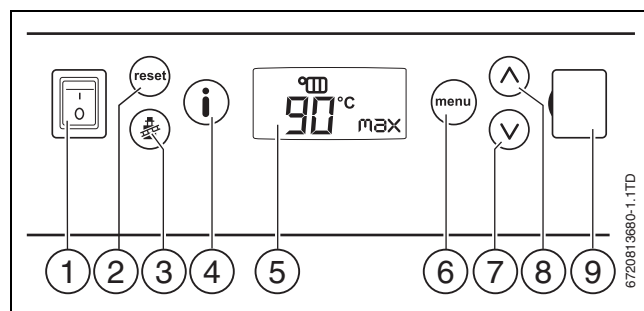

Fig. 5 Panou de comandă

- [1] Întrerupător de pornire/oprire
- [2] Tasta „reset”
- [3] Tasta „Coșar”
- [4] Tasta „info”
- [5] Afișaj
- [6] Tasta „menu”
- [7] Tasta „jos”
- [8] Tasta „sus”
- [9] Ștecăr de diagnostic

Echipamentul în condensatie cu gaz este prevăzut în partea din față cu un panou de comandă cu următoarele elemente:

Înterupător de pornire/oprire

Prin intermediul întrerupătorului de pornire/oprire, echipamentul în condensatie cu gaz poate fi pornit sau oprit. Alimentarea nu este întreruptă.

Tasta „reset“

Prin intermediul tastei , echipamentul în condensatie cu gaz poate fi repornit în cazul unor defecțiuni de blocare (→ Cap. 7 „Redarea afișajului”).

Tasta „Coșar“









Prin intermediul tastei , echipamentul în condensatie cu gaz poate fi pus în funcțiune pentru efectuarea măsurătorilor.

Tasta „info“

Prin intermediul tastei , se poate citi starea echipamentului în condensatie cu gaz.

Afișaj

La nivelul afișajului pot fi citite valorile afișajului, setările afișajului și codurile de eroare. Când echipamentul în condensatie cu gaz este pornit prin intermediul ștecărilor de alimentare, pe afișaj apar pentru scurt timp toate simbolurile.

Indicator de stare	
Indicator de pe afișaj la pornirea echipamentului în condensatie cu gaz (aprox. 1 secundă).	
	20.0 Temperatura curentă a turului [°C].
	P2.0 Presiune de lucru [bar] (indicatorul luminează intermitent atunci când presiunea de lucru este prea mică).
	Regim coșar (regim de service).
	Arzător în funcțiune.
	În funcțiune pentru încălzire.
	În funcțiune pentru apă caldă.
	Pompă în funcțiune.
	Indicator al temperaturii exterioare.
	S-a identificat un deranjament de blocare sau este necesară efectuarea lucrărilor de service la echipamentul în condensatie cu gaz.

Tab. 3 Indicatoare de pe afișaj

Tasta „meniu“

Prin intermediul tastei , se deschide meniul de setare și pot fi modificate setările.

Tasta „jos“ și tasta „sus“

Cu ajutorul tastelor cu săgeată se poate naviga printre diversele meniuri. Apăsăți o tastă cu săgeată pentru a modifica o setare sau o valoare.

Ștecăr de diagnoză





Posibilitatea de a racorda un instrument de diagnoză extern.











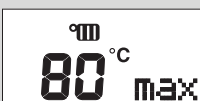
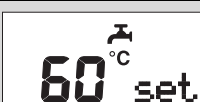

4.1 Meniu cu informații



După câteva minute de inactivitate, meniul se închide automat și este afișat ecranul de start.

În meniul de informații, pot fi citite date despre starea echipamentului în condensatie cu gaz. Procedați după cum urmează:







- ▶ Apăsăți tasta , pentru a deschide meniul de informații.
- ▶ Prin intermediul tastelor  și , navigați în meniu, pentru a citi datele dorite.
- ▶ Apăsăți tasta , pentru a finaliza meniul de informații.

Meniu de informații	
	Textul „info“ este afișat timp de 1 secundă.
	Temperatura maximă setată a cazanului în timpul regimului de încălzire și regimului coșar [°C]. Dacă regimul de încălzire este oprit, pe display se afișează „OFF“.
	Aici nu sunt afișate informații cu privire la regimul de producere a apei calde.
	Indicator al unui cod de service. Această informație este afișată numai atunci când este necesară efectuarea lucrărilor de service la echipamentul în condensatie cu gaz. Vezi Cap. 7 pentru o prezentare generală completă a codurilor de eroare și a semnificațiilor acestora.
	Indicator al unui cod de funcționare sau cod de defecțiune. Vezi Cap. 7 pentru o prezentare generală completă a codurilor de eroare și a semnificațiilor acestora.
	Presiune de lucru măsurată [bar].
	Temperatură măsurată a cazanului [°C].
	Temperatură exterioară [°C]. Vizibilă numai la reglarea în funcție de temperatura exterioară.
	Temperatură calculată a cazanului (setpoint) [°C] în timpul regimului de încălzire  .
	Curent de ionizare măsurat [μA].
	Puterea curentă a arzătorului [%] în timpul regimului de încălzire  .
	Turația curentă a pompei [%].









Tab. 4 Meniu de informații

4.2 Meniu de setare

Prin intermediul meniului de setare pot fi citite și modificate setările echipamentului în condensatie cu gaz. Procedați după cum urmează:

- ▶ Apăsați tasta , pentru a deschide meniul de setare.
- ▶ Prin intermediul tastelor  și , navigați în meniu.
- ▶ Deschideți o setare apăsând tasta . Imediat ce setarea luminează intermitent, aceasta poate fi modificată.
- ▶ Prin intermediul tastelor  și , modificați setarea.
- ▶ Apăsați tasta , pentru a memora setarea. Setarea nu mai luminează intermitent.

Valorile reprezentate pe afișaj reprezintă setările de bază.

Meniu de setare	
	Textul „meniu” este afișat timp de 1 secundă.
 On	Regimul de încălzire este pornit. Setare: On = pornit, Off = oprit.
 80 °C max	▶ Setări temperatura maximă a cazanului pe baza tipului instalației de încălzire. Domeniu de reglare: 30 - 90 °C. Exemplu de setări: • 40 °C încălzire prin pardoseală • 75 - 85 °C radiator • 85 - 90 °C convectoare.
 490 kW	▶ Setări puterea calorică maximă a instalației de încălzire. Puterea calorică este afișată în timpul modificării setării în %. Domeniu de reglare: 0 - 100%.
 off	Aici nu sunt afișate informații cu privire la regimul de producere a apei calde.
 30%min	▶ În caz de necesitate, modificați turația minimă a pompei. Domeniu de reglare: 30 % - max. (setare parametri max.). ▶ Măriți turația minimă a pompei atunci când elementele instalației de încălzire sunt încălzite insuficient.
 70%max	▶ În caz de necesitate, modificați turația maximă a pompei. Domeniu de reglare min. (setare parametri min.): • Tip 70 - 65% • Tip 100 - 83%. ▶ În cazul unor zgomote deranjante generate de curgere, reduceți turația maximă a pompei.
 1 Min	Timp de funcționare ulterioară a pompei după încheierea regimului de încălzire [min]. Domeniu de reglare: 1 - 60 min./24 ore.

Tab. 5 Meniu de setare

4.3 Funcția de protecție împotriva înghețului

În perioada de îngheț, elementele tubulaturii pot îngheța. Dacă prin instalația de încălzire curge în permanență apă, probabilitatea de înghețare este redusă în mod considerabil.



- ▶ Verificați dacă sunt deschise toate ventilele radiatorului.
- ▶ Apăsați tasta , pentru a deschide meniul de setare.
- ▶ Setări timpul de funcționare ulterioară a pompei la 24 de ore (→ Cap. 4.2).

Dacă echipamentul în condensatie cu gaz este oprit, consultați Cap. 6.2.

4.4 Blocarea tastelor

Pentru a evita modificarea nedorită a setărilor de către personal neautorizat, meniul de setare poate fi blocat. Procedați după cum urmează:

Activare

- ▶ Apăsați simultan tastele  și  timp de 5 secunde.
Pe afișaj apare timp de 5 secunde cuvântul „Lock”.
Meniul de informații poate fi în continuare citit.

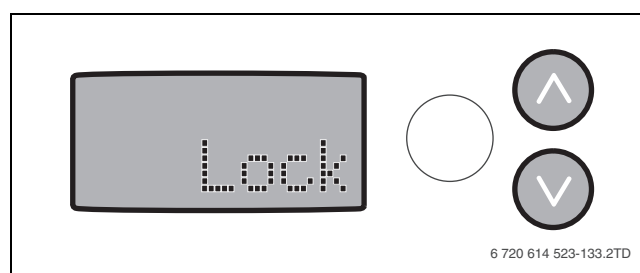



Fig. 6 Afișaj - Lock

Dezactivare

- ▶ Pentru deblocarea tastelor, mențineți din nou apăsat timp de 5 secunde tastele  și , până când cuvântul „Lock” dispăre.

5 Verificare tehnică și întreținere

Utilizatorul este răspunzător pentru siguranța și funcționarea cu nivel scăzut de noxe a instalației de încălzire.

Recomandări:

- ▶ Pentru funcționarea corectă a echipamentului în condensatie cu gaz, dispuneți efectuarea lucrărilor de întreținere anual, de către un prestator autorizat.
- ▶ În acest sens, încheiați un contract de întreținere și inspectare.

5.1 Alimentarea instalației de încălzire

Completarea cu apă caldă diferă în funcție de instalația de încălzire și depinde de calitatea apei.

- ▶ Din acest motiv, solicitați explicații din partea prestatorului autorizat cu privire la operațiunea de completare.

5.2 Curățarea mantalei

- ▶ Curățați mantaua echipamentului în condensatie cu gaz doar cu o cârpă umedă și eventual, cu un agent de curățare blând.

6 Scoaterea din funcțiune

6.1 Scoaterea standard din funcțiune

- ▶ Setează întrerupătorul de pornire/oprire în poziția „0”.
- ▶ Închideți robinetul de gaz de sub echipamentul în condensatie cu gaz (→ Fig. 2).

6.2 Scoaterea din funcțiune în caz de pericol de îngheț

Dacă echipamentul în condensatie cu gaz rămâne pornit:

- ▶ Setarea timpului de funcționare ulterioară a pompei la 24 de ore (→ Cap. 4.2).
- ▶ Asigurați-vă că este posibil un debit suficient la toate radiatoarele.

Dacă echipamentul în condensatie cu gaz este oprit:

- ▶ Setează întrerupătorul de pornire/oprire în panoul de comandă în poziția „0”.
- ▶ Închideți robinetul de gaz de sub echipamentul în condensatie cu gaz.
- ▶ Goliți întreaga instalație de încălzire.

7 Redarea afișajului

7.1 Coduri de eroare

Un cod de eroare oferă informații despre starea echipamentului în condensatie cu gaz. Codurile de eroare sunt afișate fie direct pe afișaj, fie pot fi accesate prin intermediul meniului de informații. Procedați în acest scop după cum urmează:

- ▶ Apăsăți tasta e pentru deschiderea meniului de informații.
- ▶ În meniu, mergeți la nivelul codului de eroare (→ Cap. 4.1).
- ▶ Selectați codul de defecțiune și căutați semnificația acestuia (→ tabelul 6).
- ▶ Efectuați procedura pentru remedierea deranjamentului.

Există 3 tipuri de coduri:

- cod de funcționare normală
- cod de defecțiune de blocare
- cod de defecțiune de oprire

Imediat ce se înregistrează un deranjament, echipamentul în condensatie cu gaz este deconectat și blocat din motive de siguranță. Acest demers poate fi detectat prin intermediul codului de defecțiune care luminează intermitent. Pentru deblocarea echipamentului în condensatie cu gaz trebuie să resetați echipamentul în condensatie cu gaz. Procedați în acest scop după cum urmează:

- ▶ Mențineți apăsată tasta  până când pe afișaj apare „rE”. În numeroase cazuri, după resetare, echipamentul în condensatie cu gaz va funcționa din nou normal.

Nu s-a remediat deranjamentul? Contactați prestatorul autorizat la 0213326724 și indicați tipul de echipament și codul de defecțiune.

Cod	Explicație	Măsură
-- 2 0 0	Echipamentul în condensatie cu gaz se află în regimul de încălzire.	
-- 2 0 1	Echipamentul în condensatie cu gaz se află în regimul de producere a apei calde	
-- 2 0 2	Echipamentul în condensatie cu gaz nu poate transmite căldura către instalația de încălzire și se află în așteptare.	<ul style="list-style-type: none"> • Verificați dacă sunt deschise suficiente ventile ale radiatorului. • Aerisiți radiatoarele/ instalația de încălzire. • Resetați echipamentul în condensatie cu gaz.
-- 2 0 3	Echipamentul în condensatie cu gaz se află în standby, nu există nicio solicitare de căldură.	
-- 2 0 4	Echipamentul în condensatie cu gaz nu poate transmite căldura către instalația de încălzire și se află în așteptare.	
-- 2 1 2	Senzorii din echipamentul în condensatie cu gaz măsoară o temperatură diferită.	<ul style="list-style-type: none"> • Verificați dacă sunt deschise suficiente ventile ale radiatorului. • Aerisiți radiatoarele/ instalația de încălzire. • Resetați echipamentul în condensatie cu gaz.
-- 2 6 0	Senzorii din echipamentul în condensatie cu gaz au măsurat o temperatură diferită.	<ul style="list-style-type: none"> • Verificați dacă sunt deschise suficiente ventile ale radiatorului. • Aerisiți radiatoarele/ instalația de încălzire. • Resetați echipamentul în condensatie cu gaz.
-- 2 6 5	Echipamentul în condensatie cu gaz se află în așteptare. Echipamentul în condensatie cu gaz pornește corespunzător, pentru a satisface cererea de căldură.	
-- 2 7 0	Echipamentul în condensatie cu gaz pornește.	
-- 2 8 3		
-- 2 8 4		
CE 2 0 7	Presiunea apei este prea mică.	<ul style="list-style-type: none"> • Verificați presiunea apei echipamentului în condensatie cu gaz și dacă este necesar, completați cu apă. • Resetați echipamentul în condensatie cu gaz.

Tab. 6 Coduri de funcționare și coduri de defecțiune

Cod	Explicație	Măsură
E 2 6 6	Senzorii din echipamentul în condensatie cu gaz au măsurat o temperatură diferită.	<ul style="list-style-type: none"> Verificați presiunea apei echipamentului în condensatie cu gaz și dacă este necesar, completați cu apă. Verificați dacă sunt deschise suficiente ventile ale radiatorului. Aerisiți radiatoarele/ instalația de încălzire. Resetați echipamentul în condensatie cu gaz.
d 4 2 1 3	Senzorii din echipamentul în condensatie cu gaz măsoară o temperatură diferită.	<ul style="list-style-type: none"> Verificați dacă sunt deschise suficiente ventile ale radiatorului.
d 4 3 4 1		<ul style="list-style-type: none"> Aerisiți radiatoarele/ instalația de încălzire. Resetați echipamentul în condensatie cu gaz.
E 9 2 1 9	Senzorii din echipamentul în condensatie cu gaz au măsurat o temperatură diferită.	<ul style="list-style-type: none"> Verificați dacă sunt deschise suficiente ventile ale radiatorului.
E 9 2 2 0		<ul style="list-style-type: none"> Aerisiți radiatoarele/ instalația de încălzire. Resetați echipamentul în condensatie cu gaz.
E 9 2 2 4	Un termostat din echipamentul în condensatie cu gaz a măsurat o temperatură prea ridicată.	<ul style="list-style-type: none"> Verificați presiunea apei echipamentului în condensatie cu gaz și dacă este necesar, completați cu apă. Verificați dacă sunt deschise suficiente ventile ale radiatorului. Aerisiți radiatoarele/ instalația de încălzire. Resetați echipamentul în condensatie cu gaz.
E R 2 2 7	Arzătorul nu se aprinde.	<ul style="list-style-type: none"> Verificați dacă robinetul de gaz este deschis. Resetați echipamentul în condensatie cu gaz.
E 9 2 7 6	Senzorii din echipamentul în condensatie cu gaz au măsurat o temperatură prea ridicată.	<ul style="list-style-type: none"> Verificați presiunea apei echipamentului în condensatie cu gaz și dacă este necesar, completați cu apă.
E 9 2 8 5		<ul style="list-style-type: none"> Verificați dacă sunt deschise suficiente ventile ale radiatorului. Aerisiți radiatoarele/ instalația de încălzire. Resetați echipamentul în condensatie cu gaz.
E F 3 4 5	Senzorii din echipamentul în condensatie cu gaz au măsurat o temperatură diferită.	<ul style="list-style-type: none"> Verificați dacă sunt deschise suficiente ventile ale radiatorului. Aerisiți radiatoarele/ instalația de încălzire. Resetați echipamentul în condensatie cu gaz.

Tab. 6 Coduri de funcționare și coduri de defecțiune

Cod	Explicație	Măsură
F d 2 3 1	În timpul unui deranjament s-a înregistrat o scurtă întrerupere a curentului electric.	<ul style="list-style-type: none"> Resetați echipamentul în condensatie cu gaz.
H 0 7	Presiunea apei este prea mică.	<ul style="list-style-type: none"> Verificați presiunea apei echipamentului în condensatie cu gaz și dacă este necesar, completați cu apă.
r E	Echipamentul în condensatie cu gaz este resetat.	

Tab. 6 Coduri de funcționare și coduri de defecțiune

7.2 Niciun cod de eroare, însă există un deranjament

Este posibil să nu fie redat niciun cod de eroare, însă echipamentul în condensatie cu gaz nu acționează conform așteptărilor dumneavoastră. În acest caz, verificați următoarele:

Instalația de încălzire nu se încălzește.

- ▶ În meniul de informații, verificați dacă este afișat un cod de defecțiune și încercați să îl remediați.
- ▶ În meniul de setare, verificați temperatura setată a cazanului.
- ▶ Sub îndrumarea utilizatorului, verificați setarea unității de comandă.

Nu s-a remediat deranjamentul? Contactați prestatorul autorizat la 0213326724.

- ▶ Transmiteți codul de defecțiune.
- ▶ Indicați tipul de echipament și numărul de serie. Acestea sunt menționate pe partea dreaptă a echipamentului în condensatie cu gaz.

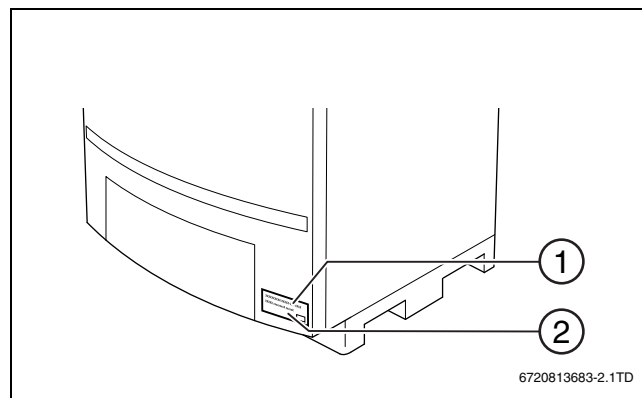

Fig. 7 Partea dreaptă a echipamentului în condensatie cu gaz

- [1] Număr de serie
- [2] Tip de echipament

8 Reducerea consumului de energie și protecția mediului

8.1 Reducerea consumului de energie

Încălzire economică

Echipamentul în condensatie cu gaz a fost conceput astfel încât consumul de gaz și daunele asupra mediului să fie cât mai reduse, iar confortul cât mai sporit cu puțință.

Alimentarea cu gaz a arzătorului este reglată în funcție de necesarul de căldură al instalației de încălzire.

Echipamentul în condensatie cu gaz funcționează cu o „reglare modulatorie.” Această reglare ajustează consumul de gaz în funcție de necesarul de căldură existent. Reglarea modulatorie reduce variațiile de temperatură, astfel încât căldura să fie distribuită uniform în încăperi.

Prin intermediul reglării modulatorii, este posibil ca echipamentul în condensatie cu gaz să ardă în permanentă, consumând însă mai puțin gaz decât un echipament în condensatie cu gaz care este pornit și oprit în mod continuu.

Încălzire prin pardoseală

- ▶ Nu setați temperatura turului mai mare decât temperatura maximă a turului recomandată de prestatorul autorizat.

Aerisire

Nu aerisiți lăsând fereastra întredeschisă. În acest caz, încăperea este privată de căldura permanentă, fără a îmbunătăți în mod considerabil calitatea aerului din încăpere.

- ▶ Aerisiți periodic camera. Închideți ușile camerei care urmează să fie aerisite.
- ▶ În timpul procesului de aerisire, setați robinetele termostatate ale radiatoarelor din încăperea care urmează să fie aerisită la un nivel mai redus.

8.2 Protecția mediului/Reciclare

Protecția mediului reprezintă pentru Grupul Bosch o prioritate.

Calitatea produselor, eficiența și protecția mediului: toate acestea sunt pentru noi obiective la fel de importante. Sunt respectate cu strictețe legile și prevederile referitoare la protecția mediului.

Folosim pentru protecția mediului cele mai bune tehnici și materiale, luând totodată în considerare și punctele de vedere economice.

Ambalajul

În ceea ce privește ambalajul participăm la sistemele de reciclare specifice țării, fapt ce asigură o reciclare optimă.

Toate materialele de ambalare folosite sunt ecologice și reciclabile.

Echipament uzat

Echipamentele uzate conțin materiale care trebuie să fie reciclate.

Unitățile constructive pot fi demontate ușor, iar materialul plastic este marcat. Astfel, diferitele unități constructive pot fi sortate și reciclate sau eliminate ca deșeu.

Notiçe

Robert Bosch S.R.L.
Departamentul Termotehnică
Str. Horia Măcelariu 30-34
013937 București
ROMANIA

Tel.: +40-21-4057500
Fax: +40-21-2331313
www.bosch-climate.ro