

cs	Návod k obsluze Vysoce účinný závěsný plynový kondenzační kotel
lv	Lietošanas rokasgrāmata Augstas efektivitātes pie sienas montējams kondensācijas gāzes katls
pl	Instrukcja obsługi Naścienny kondensacyjny kocioł gazowy o wysokiej sprawności
ro	Ghid de utilizare Centrală termică murală cu condensare, cu funcționare pe gaz, de înaltă eficiență
sk	Používateľská príručka Vysokoúčinný kondenzačný plynový kotel závesný na stenu

LUNA CLASSIC

1.24 – 24 – 28

Vážený zákazník,

děkujeme Vám, že jste si zakoupil/a toto zařízení.

Před použitím výrobku si prosím pozorně přečtěte tento návod a uschovejte jej na bezpečném místě pro budoucí potřebu. Pro zajištění trvalé bezpečnosti a účinného provozu výrobku doporučujeme pravidelně provádět předepsanou údržbu. Naše servisní a prodejní oddělení vám budou k dispozici.

Přejeme Vám bezzávadový provoz tohoto zařízení po dobu mnoha let.

Cienījamais klient!

Liels paldies, ka iegādājāties šo ierīci.

Lūdzu, uzmanīgi izlasiet šo rokasgrāmatu pirms šī produkta lietošanas un saglabāiet rokasgrāmatu kādā drošā vietā turpmākajām atsaucēm. Lai nodrošinātu ilgstošu, drošu un efektīvu ierīces darbību, mēs iesakām regulāri veikt ierīces apkopi. Mūsu pakalpojumu sniegšanas un klientu apkalpošanas organizācija var palīdzēt to izdarīt.

Mēs ceram, ka šis produkts kalpos jums ilgu laiku bez nekādām problēmām.

Szanowny Kliencie,

Dziękujemy za zakup urządzenia.

Przed rozpoczęciem korzystania z naszego produktu prosimy o uważne zapoznanie się z niniejszą instrukcją i zachowanie jej w bezpiecznym miejscu, aby można było korzystać z niej w przyszłości. Aby zapewnić bezpieczne i wydajne działanie urządzenia zalecamy jego regularne serwisowanie. Pomoc w tym może nasz serwis oraz dział obsługi klienta.

Mamy nadzieję, że będą Państwo z zadowoleniem użytkować nasze urządzenie przez wiele lat.

Stimate client,

Vă mulțumim foarte mult pentru achiziția acestui aparat.

Citiți cu atenție acest manual înainte de a utiliza produsul și păstrați-l într-o locație sigură pentru consultări ulterioare. Pentru a garanta o funcționare sigură și eficientă, vă recomandăm să efectuați service-ul produsului la intervale regulate. Organizația noastră de service și asistență clienți vă poate asista cu acest lucru.

Sperăm că vă veți utiliza fără probleme produsul pe o perioadă îndelungată.

Vážený zákazník,

ďakujeme, že ste si zakúpili tento spotrebič.

Pred použitím produktu si pozorne prečítajte dodaný návod na používanie. Uložte ho na bezpečnom mieste pre prípad budúceho použitia. Ak chcete zaistiť udržanie bezpečnej a efektívnej prevádzky, odporúčame vykonávať pravidelne servis produktu. So servisom vám pomôže naša servisná organizácia a organizácia podpory pre zákazníkov.

Veríme, že tento produkt vám bude bez problémov slúžiť dlhé roky.

Cuprins

1 Siguranță	68
1.1 Instrucțiuni generale privind siguranța	68
1.2 Recomandări	69
1.3 Responsabilități	69
1.3.1 Responsabilitatea utilizatorului	69
1.3.2 Responsabilitatea instalatorului	69
1.3.3 Responsabilitatea fabricantului	70
2 Despre acest manual	70
2.1 Informații generale	70
2.2 Simboluri utilizate	70
2.2.1 Simboluri utilizate în manual	70
3 Specificații tehnice	70
3.1 Omologări	70
3.1.1 Certificări	70
3.1.2 Test la ieșirea din fabrică	70
3.2 Date tehnice	71
4 Descrierea produsului	73
4.1 Descriere generală	73
4.2 Principiu de funcționare	73
4.2.1 Reglare aer-gaz	73
4.2.2 Arderea	73
4.2.3 Încălzirea și prepararea apei calde menajere	74
4.3 Descrierea tabloului de comandă	74
4.3.1 Descriere	74
4.3.2 Semnificația simbolurilor de pe afișaj	74
5 Funcționare	75
5.1 Pornire	75
5.1.1 Procedură pentru prima pornire	75
5.1.2 Modificarea temperaturii pe tur de încălzire	75
5.1.3 Modificarea temperaturii apei calde menajere (ACM)	75
5.2 Oprire	76
5.2.1 Oprirea încălzirii și a apei calde menajere (ACM)	76
5.3 Protecție antiîngheț	77
6 Setări	77
6.1 Acces la parametrii UTILIZATORULUI	77
6.2 Lista parametrilor	77
6.3 Citirea contoarelor	79
7 Întreținere	79
7.1 Informații generale	79
7.2 Instrucțiuni de întreținere	79
7.2.1 Umplerea instalației	80
7.2.2 Purjarea instalației	80
7.3 Notificare de revizie	81
8 Depanare	81
8.1 Defecțiuni temporare și permanente	81
8.2 Coduri de eroare	81
9 Aruncare ca deșeu	86
9.1 Eliminare și reciclare	86
10 Protecția mediului	86
10.1 Economie de energie	86
11 Anexă	87
11.1 Fișă de produs – Centrale termice cu funcție dublă	87
11.2 Fișă de produs - Reglatoare de temperatură	87

1 Siguranță

1.1 Instrucțiuni generale privind siguranța

Acest echipament poate fi folosit de copii cu vârsta de cel puțin opt ani și de persoane cu dizabilități fizice, senzoriale sau mentale, sau care nu dispun de experiența și cunoștințele necesare pentru utilizarea echipamentului, numai dacă sunt supravegheați și instruiți cu privire la utilizarea echipamentului într-un mod sigur și dacă au înțeles pericolele asociate. Nu lăsați copiii să se joace cu echipamentul. Curățarea și întreținerea nu trebuie efectuate de către copii fără supraveghere.

**Precauție**

Nu atingeți conductele de gaz de ardere. În funcție de setările centralei termice, temperatura conductelor de gaze de ardere poate depăși 60°C.

**Precauție**

Nu atingeți radiatoarele o perioadă lungă de timp. În funcție de setările cazanului, temperatura radiatoarelor poate depăși 60 °C.

**Precauție**

Luați măsuri de precauție cu apa caldă menajeră. În funcție de setările boilerului, temperatura apei calde menajere poate depăși 65°C.

**Precauție**

Înainte de orice lucrare, opriți alimentarea electrică la centrala termică.

**Avertisment**

Evacuarea pentru condens nu trebuie modificată sau etanșată. Dacă este utilizat un sistem de neutralizare a condensului, acesta trebuie curățat în mod regulat, conform instrucțiunilor furnizate de producător.

**Pericol**

În caz de miros de gaz:

1. Nu utilizați flacără deschisă, nu fumați, nu acționați contacte electrice sau comutatoare (sonerie, lumină, motor, ascensor etc.).
2. Întrerupeți alimentarea cu gaz.
3. Deschideți ferestrele.
4. Evacuați locuința.
5. Contactați un profesionist calificat.

**Pericol**

În cazul mirosului de gaze arse:

1. Opriți echipamentul.
2. Deschideți ferestrele.
3. Evacuați locuința.
4. Contactați un profesionist calificat.

**Pericol**

Nu pulverizați aerosoli lângă acest echipament atunci când este în funcțiune.

**Pericol**

Nu folosiți și/sau nu depozitați materiale puternic inflamabile (combustibili, diluanți, hârtie etc.) în apropierea centralei termice.

**Pericol**

Nu sprijiniți niciun obiect de echipament și nu așezați obiecte pe acesta.

**Pericol**

Nu modificați acest echipament.

1.2 Recomandări



Avertisment

Instalarea și întreținerea centralei termice trebuie efectuate de către rețeaua de service Baxi autorizată, în conformitate cu reglementările locale și naționale.



Avertisment

Demontarea și eliminarea centralei termice trebuie efectuate numai de către un instalator calificat, în conformitate cu reglementările locale și naționale.



Pericol

Din motive de siguranță, vă recomandăm să montați alarme de detectare a fumului și monoxidului de carbon în locuri adecvate din locuința dumneavoastră.



Precauție

- Asigurați-vă că aveți permanent acces la centrala termică.
- Centrala termică trebuie instalată într-un loc ferit de îngheț.
- În cazul în care cablul de alimentare este conectat permanent, trebuie să montați întotdeauna un întrerupător principal bipolar cu o distanță de deschidere de cel puțin 3 mm (EN 60335-1).
- Goliți centrala termică și instalația de încălzire centrală dacă locuința nu va fi utilizată o perioadă îndelungată și există risc de îngheț.
- Protecția anti-îngheț nu funcționează în cazul în care centrala termică este scos din funcțiune.
- Sistemul de protecție a centralei termice protejează doar centrala termică, nu și instalația.
- Verificați regulat presiunea apei în instalație. Atunci când presiunea apei este mai mică de 0,8 bar, asigurați aportul de apă în instalație (presiune recomandată a apei între 1,5 și 2 bar).



Notă

Păstrați acest document în apropierea centralei termice.



Notă

Etichetele cu instrucțiuni și avertismente nu trebuie îndepărtate sau acoperite și trebuie să rămână perfect lizibile pe întreaga durată de viață a centralei termice. Înlocuiți imediat instrucțiunile și etichetele de avertizare deteriorate sau ilizibile.



Notă

Modificările la centrala termică necesită aprobarea scrisă de la Baxi



Pericol

Nicio componentă de ambalare (pungi din plastic, polistiren etc.) nu trebuie lăsată la îndemâna copiilor, deoarece acestea sunt potențial periculoase.

1.3 Responsabilități

1.3.1 Responsabilitatea utilizatorului

Pentru a garanta o funcționare optimă a sistemului, trebuie să respectați următoarele indicații:

- Citiți și respectați instrucțiunile date în manualele furnizate împreună cu echipamentul.
- Contactați rețeaua de service Baxi autorizată pentru a efectua instalarea și punerea în funcțiune inițială.
- Solicitați instalatorului să vă explice cum funcționează instalația.
- Contactați rețeaua de service Baxi autorizată pentru a efectua întreținerea și inspecțiile necesare.
- Păstrați manualele de instrucțiuni în bună stare și în apropierea echipamentului.

1.3.2 Responsabilitatea instalatorului

Instalatorul este responsabil pentru instalare și trebuie să respecte următoarele instrucțiuni:

- Citiți și respectați instrucțiunile date în manualele furnizate împreună cu echipamentul.
- Instalați echipamentul în conformitate cu legislația și standardele în vigoare.
- Explicați utilizatorului cum funcționează instalația.
- Dacă este necesară întreținerea, avertizați utilizatorul cu privire la obligația de a controla și efectua întreținerea echipamentului.
- Predați utilizatorului toate manualele de instrucțiuni.

1.3.3 Responsabilitatea fabricantului

Produsele noastre sunt fabricate în conformitate cu cerințele diferitelor Directive aplicabile. Prin urmare, sunt livrate împreună cu marcajele **CE** și documentele necesare. Pentru creșterea calității produselor noastre, ne străduim să le îmbunătățim constant. Prin urmare, ne rezervăm dreptul de a modifica specificațiile din prezentul document.

Responsabilitatea noastră în calitate de fabricant nu va fi angajată în cazurile următoare:

- Nerespectarea instrucțiunilor de instalare și de întreținere a echipamentului.
- Nerespectarea instrucțiunilor de utilizare a echipamentului.
- Întreținerea defectuoasă sau insuficientă a echipamentului.

2 Despre acest manual

2.1 Informații generale

Acest manual este conceput pentru utilizatorii de centrale termice LUNA CLASSIC

2.2 Simboluri utilizate

2.2.1 Simboluri utilizate în manual

În acest manual sunt utilizate niveluri de pericol diferite pentru a atrage atenția asupra instrucțiunilor speciale. Procedăm astfel pentru a spori siguranța utilizatorului, pentru a preveni problemele și pentru a garanta operarea corectă a aparatului.



Pericol

Risc de situații periculoase care ar putea cauza accidentări personale grave.



Pericol de electrocutare

Risc de electrocutare.



Avertisment

Risc de situații periculoase care ar putea cauza în accidentări personale minore.



Precauție

Risc de daune materiale.



Notă

De reținut: informații importante.



Vezi

Trimitere la alte manuale sau pagini ale acestui manual.

3 Specificații tehnice

3.1 Omologări

3.1.1 Certificări

Echipamentul este certificat și respectă toate reglementările și standardele naționale în vigoare.

3.1.2 Test la ieșirea din fabrică

Înainte de a ieși din fabrică, fiecare centrală este reglată la parametrii optimi și testată în ce privește următoarele elemente:

- Siguranță electrică
- Reglarea (O₂/CO₂).
- Funcția de apă caldă menajeră (numai pentru centralele bi-termice)
- Etanșeitarea circuitului de încălzire
- Etanșeitarea circuitului de apă menajeră
- Etanșeitarea circuitului de gaz

- Setarea parametrilor.

3.2 Date tehnice

Tab.55 Setări tehnice pentru încălzitoare combinate cu centrale termice

LUNA CLASSIC			1.24	24	28
Centrală termică cu condensajie			Da	Da	Da
Centrală termică cu temperatură scăzută ⁽¹⁾			Nu	Nu	Nu
Centrală termică B1			Nu	Nu	Nu
Dispozitiv de încălzire a incintelor cu cogenerare			Nu	Nu	Nu
Instalație de încălzire cu funcție dublă			Nu	Da	Da
Putere de încălzire nominală	<i>P_{nominală}</i>	kW	24	20	24
Puterea termică utilă la puterea termică nominală și setarea temperaturii ridicate ⁽²⁾	<i>P4</i>	kW	24	20	24
Puterea termică utilă la 30% din puterea termică nominală și setarea temperaturii scăzute ⁽¹⁾	<i>P1</i>	kW	8,1	6,7	8,1
Încălzirea incintelor – Randament energetic sezonier	<i>η_s</i>	%	94	94	94
Randamentul util la puterea termică nominală și setarea temperaturii ridicate ⁽²⁾	<i>η4</i>	%	88,0	88,2	88,0
Randamentul util la 30% din puterea termică nominală și setarea temperaturii scăzute ⁽¹⁾	<i>η1</i>	%	98,8	99,0	98,8
Consum auxiliar de energie electrică					
Sarcină maximă	<i>el_{max}</i>	kW	0,035	0,027	0,035
Sarcină parțială	<i>el_{min}</i>	kW	0,012	0,012	0,012
Modul standby	<i>PSB</i>	kW	0,004	0,004	0,004
Alți parametri					
Pierdere de căldură în standby	<i>P_{stby}</i>	kW	0,04	0,04	0,04
Consum de putere transformator de aprindere	<i>P_{ign}</i>	kW	-	-	-
Consum anual de energie	<i>Q_{HE}</i>	GJ	74	61	74
Nivel de putere acustică, în interior	<i>L_{WA}</i>	dB	51 (24 kW CH)	49 (20 kW CH)	51 (24 kW CH)
Emisii de oxid de azot	NO _x	mg/kWh	30	32	30
Parametri apă caldă menajeră					
Profilul de sarcină declarat			-	XL	XL
Consum zilnic de energie electrică	<i>Q_{elec}</i>	kWh	-	0,152	0,150
Consum anual de energie electrică	<i>AEC</i>	kWh	-	33	33
Încălzirea apei – Randament energetic	<i>η_{wh}</i>	%	-	88	86
Consum zilnic de combustibil	<i>Q_{combustibil}</i>	kWh	-	21,82	22,75
Consum anual de combustibil	<i>AFC</i>	GJ	-	17	17
<p>(1) Temperatură scăzută înseamnă o temperatură de retur (la intrarea în dispozitivul de încălzire) de 30 °C pentru centrale termice cu condensajie, de 37 °C pentru centrale termice de temperatură scăzută și de 50 °C pentru alte dispozitive de încălzire.</p> <p>(2) Setarea temperaturii ridicate înseamnă o temperatură pe retur de 60 °C la intrarea centralei termice și o temperatură pe tur de 80 °C la ieșirea centralei termice</p>					

Tab.56 Informații generale

LUNA CLASSIC		1.24	24	28
Putere termică de intrare nominală (Qn) pentru apa caldă menajeră	kW	28,9	24,7	28,9
Putere calorifică de intrare nominală (Qn) cu boiler de apă caldă menajeră	kW	28,9	-	-
Putere termică de intrare nominală (Qn) pentru încălzire	kW	24,7	20,6	24,7
Putere calorifică de intrare redusă (Qn) 80/60 °C	kW	6,0	4,9	6,0
Putere termică nominală (Pn) pentru apa caldă menajeră	kW	28	24	28
Putere termică nominală (Pn) cu boiler de apă caldă menajeră	kW	28	-	-
Putere termică nominală (Pn) 80/60 °C pentru încălzire	kW	24	20	24
Putere termică nominală (Pn) 50/30 °C pentru încălzire	kW	26,1	21,8	26,1
Putere termică redusă (Pn) 80/60 °C	kW	5,8	4,8	5,8
Putere termică redusă (Pn) 50/30 °C	kW	6,3	5,2	6,3
Randament nominal 50/30 °C (Hi)	%	105,6	105,8	105,6

Tab.57 Caracteristicile circuitului de încălzire

LUNA CLASSIC		1.24	24	28
Presiune maximă	bar	3,0	3,0	3,0
Presiune dinamică minimă	bar	0,5	0,5	0,5
Interval de temperatură pentru circuitul de încălzire	°C	25÷80	25÷80	25÷80
Volum de apă al vasului de expansiune	l	7,0	7,0	7,0
Presiune minimă a vasului de expansiune	bar	0,8	0,8	0,8

Tab.58 Caracteristicile circuitului de apă menajeră

LUNA CLASSIC		1.24	24	28
Presiune maximă	bar	-	8,0	8,0
Presiune dinamică minimă	bar	-	0,15	0,15
Debit minim de apă	l/min	-	2,0	2,0
Debit specific (D)	l/min	-	11,5	13,4
Interval de temperatură pentru circuitul de apă menajeră	°C	-	35÷60	35÷60
Producere de apă menajeră cu $\Delta T = 25$ °C	l/min	-	13,8	16,1
Producere de apă menajeră cu $\Delta T = 35$ °C	l/min	-	9,8	11,5

Tab.59 Caracteristici de ardere

LUNA CLASSIC		1.24	24	28
Consum de gaz G20 (Qmax)	m ³ /h	3,06	2,61	3,06
Consum de gaz G20 (Qmax) cu boilerul de apă caldă menajeră	m ³ /h	3,06	-	-
Consum de gaz G20 (Qmin)	m ³ /h	0,63	0,52	0,63
Consum de gaz G25 (Qmax)	m ³ /h	3,55	3,04	3,55
Consum de gaz G25 (Qmax) cu boilerul de apă caldă menajeră	m ³ /h	3,55	-	-
Consum de gaz G25 (Qmin)	m ³ /h	0,74	0,60	0,74
Consum de gaz propan G31 (Qmax)	kg/h	2,24	1,92	2,24

LUNA CLASSIC		1.24	24	28
Consum de gaz propan G31 (Qmax) cu boilerul de apă caldă menajeră	kg/h	2,24	-	-
Consum de gaz propan G31 (Qmin)	kg/h	0,47	0,38	0,47
Diametrul conductelor de evacuare separate	mm	80/80	80/80	80/80
Diametru conducte de evacuare concentrice	mm	60/100	60/100	60/100
Debit masic al gazelor de ardere (max)	kg/sec	0,013	0,011	0,013
Debit masic al gazelor de ardere (max) cu boiler de apă caldă menajeră	kg/sec	0,013	-	-
Debit masic al gazelor de ardere (min)	kg/sec	0,003	0,002	0,003
Temperatura gazelor arse	°C	80	80	80

Tab.60 Caracteristici electrice

LUNA CLASSIC		1.24	24	28
Tensiune de alimentare electrica	V	230	230	230
Frecvență alimentare electrică	Hz	50	50	50
Putere electrică nominală	W	88	78	88
Putere electrică nominală cu boiler de apă caldă menajeră	W	88	-	-

Tab.61 Alte caracteristici

LUNA CLASSIC		1.24	24	28
Clasă de protecție la umiditate (EN 60529)	IP	X5D	X5D	X5D
Greutate netă când este goală/umplută cu apă	kg	29,0/31,0	28,5/30,5	30,0/32,0
Dimensiuni (înălțime/lățime/adâncime)	mm	700/395/285	700/395/285	700/395/285

4 Descrierea produsului

4.1 Descriere generală

Scopul acestei centrale termice în condensatie cu funcționare pe gaz este de a încălzi apa până la o temperatură mai mică decât punctul de fierbere la presiunea atmosferică. Trebuie să fie conectată la o instalație de încălzire și la un sistem de distribuție a apei calde menajere, care să fie compatibil cu valorile nominale de putere și performanță. Caracteristicile acestei centrale termice:

- Emisii reduse de poluanți,
- Încălzire de înaltă eficiență,
- Produse de ardere evacuate printr-un conector coaxial sau split,
- Tablou de comandă frontal cu afișaj,
- Ușoară și compactă.

4.2 Principiu de funcționare

4.2.1 Reglare aer-gaz

Aerul este aspirat de ventilator și gazul este injectat direct la înălțimea tubului Venturi. Turația ventilatorului este reglată automat de placa electronică pe baza setărilor de reglare. Gazul și aerul sunt amestecate în colector. Raportul gaz/aer asigură reglarea corectă a cantității de gaz și aer pentru a obține întotdeauna o ardere optimă. Amestecul gaz/aer este introdus în arzătorul din fața schimbătorului. Aici, aprinzătorul electric declanșează amestecul cu o serie de scânteii care ard, producând energie termică.

4.2.2 Arderea

Arzătorul încălzește apa de încălzire care circulă în schimbătorul de căldură. Atunci când temperatura gazelor de combustie este mai mică decât punctul de condensare (în jur de 55 °C), vaporii de apă conținuți în gazele de combustie se condensează în partea gazelor de ardere a schimbătorului de căldură. Căldura recuperată în timpul acestui proces de condensare (căldura latentă sau căldura de condensare) este, de asemenea, transferată apei de încălzire. Odată răcite, gazele de combustie sunt eliminate prin conducta de evacuare. Condensul este evacuat prin intermediul unui sifon.

4.2.3 Încălzirea și prepararea apei calde menajere

În cazul centralelor termice utilizate pentru încălzire și prepararea de apă caldă menajeră, apa menajeră este încălzită cu ajutorul unui schimbător de căldură în plăci integrat în centrală. O vană cu trei căi distribuie apa caldă fie la sistemul de încălzire centrală, fie la schimbătorul de căldură în plăci pentru producerea de apă caldă menajeră. O sondă de tur detectează dacă un robinet de apă caldă a fost pornit și comunică acest lucru plăcii electronice, care comută vana cu trei căi în poziția apei calde și activează pompa.

În cazul centralelor termice „doar încălzire”, apa încălzită este distribuită către instalația de încălzire sau, dacă este prezent și dacă acest lucru este solicitat, către un boiler de apă caldă menajeră. O sondă de temperatură trimite semnalul de solicitare de încălzire de la boilerul de ACM la placa de circuite de alimentare, care comută vana cu trei căi în poziția ACM și acționează pompa.

Vana cu trei căi este un tip de vană cu arc și consumă electricitate numai la comutarea dintr-o poziție în alta. Se acordă prioritate solicitării de încălzire în modul de apă menajeră.

4.3 Descrierea tabloului de comandă

4.3.1 Descriere

Fig.28 Tablou de comandă

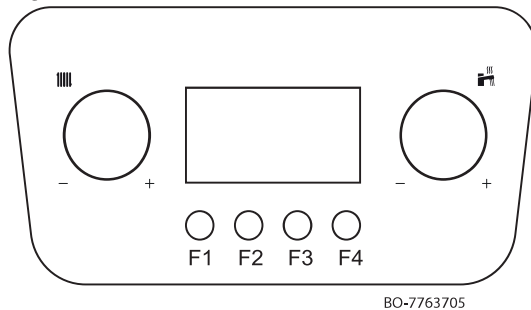

BO-7763705

Tab.62 BUTOANE

	<p>ÎNCĂLZIRE: Folosind acest buton puteți modifica temperatura de tur pentru instalația de încălzire (valoare de referință încălzire 25÷80 °C).</p> <ul style="list-style-type: none"> • rotiți butonul în sens antiorar pentru a reduce temperatura sau spre stânga pentru a parcurge meniurile. Cu o sondă exterioară conectată, este posibilă limitarea valorii de referință; • rotiți butonul în sens orar pentru a mări temperatura sau spre dreapta pentru a parcurge meniurile.
	<p>APĂ CALDĂ MENAJERĂ: Folosind acest buton puteți modifica temperatura apei calde menajere (valoare de referință ACM 35÷60 °C) sau parcurge meniuri spre stânga și dreapta:</p> <ul style="list-style-type: none"> • rotiți în sens antiorar pentru a reduce temperatura. • rotiți în sens orar pentru a mări temperatura.

Fig.29 Descrieri taste

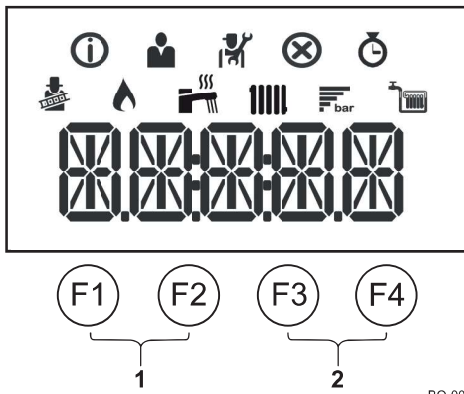

BO-0000243





Tab.63 TASTE

F1	Înapoi (meniu anterior)
F2	Resetare manuală
F3	Pornit/Oprit (standby)
F4	Confirmă selecția sau valoarea.
1	Taste pentru funcția de curățare a coșului de fum Notă Apăsăți simultan tastele F1 și F2
2	Taste meniu Notă Apăsăți simultan tastele F3 și F4

4.3.2 Semnificația simbolurilor de pe afișaj

Tab.64 Simbolurile de pe afișaj

	Modul Coșar este activat (funcționare forțată la sarcină maximă sau minimă pentru măsurare O ₂ /CO ₂).
	Arzătorul este pornit.
	Afișarea presiunii apei din sistem.
	Modul ACM este activat. (*)
	Funcționarea în modul de încălzire este activată. (*)

	Meniu Informații: Vizualizați diverse valori curente.
	Meniu Utilizator: Parametrii la nivel de utilizator pot fi configurați.
	Meniu Instalator: Parametrul la nivel de instalator poate fi configurat.
	Meniu Erori: Pot fi vizualizate erorile.
	Meniu Contor: Se pot vizualiza diverse contoare.

**Notă**

(*) Când simbolul clipește, înseamnă că există o solicitare de încălzire în curs.

5 Funcționare

5.1 Pornire

5.1.1 Procedură pentru prima pornire

Următoarele informații apar pe afișaj atunci când centrala termică este alimentată electric:

1. Apare mesajul „INIT”, indicând faptul că faza „Inițializare” este activă (câteva secunde);
2. Apare versiunea de software "Vxx.xx." (două secunde);
3. Apare versiunea de software pentru setările centralei termice "Pxx.xx." (două secunde);
4. A început faza de aerisire a instalației de încălzire și a centralei termice. În timpul funcționării, afișajul arată în modul alternativ „-----”, cuvântul “DEAIR” și valoarea presiunii pentru circuitul de încălzire. Această fază durează 6 minute și 20 de secunde, iar la sfârșit centrala termică este gata de funcționare;
5. Apar simbolul  și valoarea presiunii apei în instalație "x.x".

În cazul unei întreruperi de curent, procedura se va repeta de la început.

Pentru a activa cererea de încălzire, termostatul de ambient trebuie să fie setat la o temperatură peste temperatura actuală (sau să fie deschis un robinet de apă menajeră.)

5.1.2 Modificarea temperaturii pe tur de încălzire

Fig.30 Parcurgerea meniurilor și/sau a setărilor

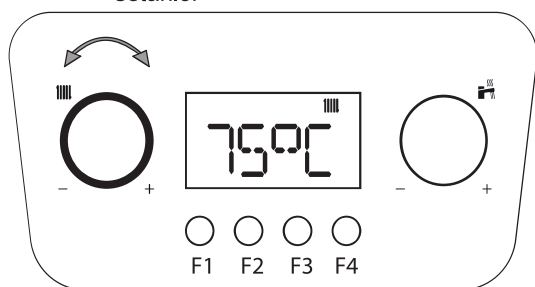

BO-7763705-1

1. Folosiți butonul  pentru a regla temperatura pe tur în modul de încălzire.
 - Rotiți butonul în sens antiorar pentru a reduce valoarea temperaturii.
 - Rotiți butonul în sens orar pentru a mări valoarea temperaturii.

**Notă**

Cu o sondă exterioară conectată, este posibilă scăderea valorii de referință.

2. Apăsați tasta **F4** pentru a confirma valoarea sau așteptați câteva secunde până când valoarea este salvată automat.

**Notă**

Temperatura de tur este atinsă automat atunci când se utilizează un:

- Regulator **OpenTherm**.
- Termostat modulănt.
- Termostat modulănt BAXI MAGO

5.1.3 Modificarea temperaturii apei calde menajere (ACM)

Fig.31 Parcurgerea meniurilor și/sau a setărilor

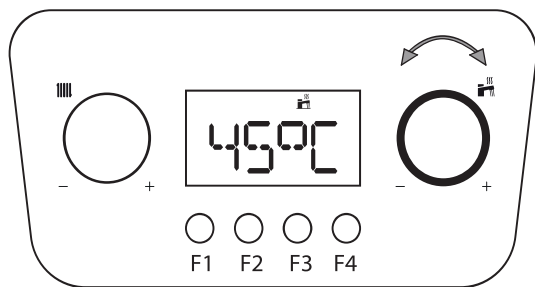

BO-7763705-2

1. Folosiți butonul  pentru a regla temperatura apei calde menajere.
 - Rotiți butonul în sens antiorar pentru a reduce valoarea temperaturii.
 - Rotiți butonul în sens orar pentru a mări valoarea temperaturii.
2. Apăsăți tasta **F4** pentru a confirma valoarea sau așteptați câteva secunde până când valoarea este salvată automat.

5.2 Oprire

5.2.1 Oprirea încălzirii și a apei calde menajere (ACM)

Fig.32 Dezactivați funcționarea în modul de încălzire

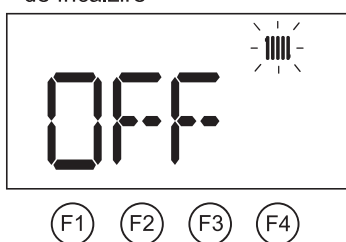



BO-0000271-4

Pentru a dezactiva funcționarea centralei termice în modul de încălzire:

- rotiți butonul  în sens antiorar până când **OFF** apare pe afișaj
- De asemenea, încălzirea poate fi dezactivată după cum urmează:

- apăsați pe tasta **F3**, simbolul  dispare de pe afișaj.

Pentru a reactiva încălzirea:

- rotiți butonul  în sens orar la punctul de referință dorit sau apăsați tasta **F3**, pe afișaj apare simbolul .



Notă

Încălzirea este dezactivată, însă funcția de protecție antiîngheț și modul ACM rămân active

Fig.33 Dezactivarea funcționării în modul de apă menajeră (ACM)

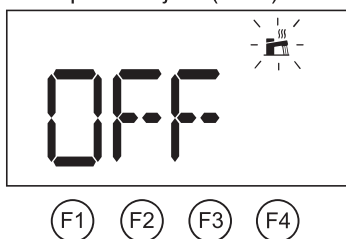

BO-0000271-5

Pentru a dezactiva funcționarea centralei termice în modul de preparare a apei calde menajere:

- rotiți butonul  în sens antiorar până când se afișează **OFF**

Pentru a dezactiva funcționarea centralei termice:



- apăsați și mențineți apăsată tasta **F3**, simbolurile   dispar de pe afișaj.



Notă

Încălzirea și modul ACM sunt dezactivate, însă funcția de protecție antiîngheț rămâne activă.

Pentru a reactiva funcționarea centralei termice:

- Apăsăți și mențineți apăsată tasta **F3**, pe afișaj apar simbolurile  .
- Când încălzirea este reactivată, asigurați-vă că temperatura de confort este cea dorită.

Pentru a opri complet centrala termică:

- deconectați alimentarea electrică a echipamentului cu ajutorul comutatorului cu doi poli instalat în amonte de centrala termică și închideți robinetul de gaz.



Notă

În această condiție, centrala termică și instalația de încălzire nu sunt protejate împotriva înghețului.

5.3 Protecție antiîngheț

Este o idee bună să împiedicați golirea completă a instalației de încălzire, deoarece schimbarea apei poate duce la formarea depozitelor de calcar inutile și dăunătoare în interiorul centralei termice și a elementelor de încălzire. Dacă instalația termică nu este destinată să fie utilizată în lunile de iarnă și există un risc de îngheț, vă recomandăm să amestecați soluții antigel adecvate, proiectate pentru un scop specific (de exemplu propilenglicol, care conține inhibitori de calcar și coroziune) în apa din instalație. Sistemul de control electronic al centralei termice este echipat cu o funcție „antiîngheț” pentru sistemul de încălzire. Această funcție activează pompa centralei termice atunci când temperatura pe tur a sistemului de încălzire scade sub 7 °C. Dacă temperatura apei atinge 4 °C, arzătorul este pornit, aducând apa sistemului la o temperatură de 10 °C. Când această valoare este atinsă, arzătorul se oprește și pompa continuă să funcționeze încă 15 minute.



Notă

Funcția de protecție antiîngheț nu va funcționa dacă nu este furnizată energie electrică la centrala termică sau dacă robinetul de alimentare cu gaz este închis.

6 Setări

6.1 Acces la parametri UTILIZATORULUI

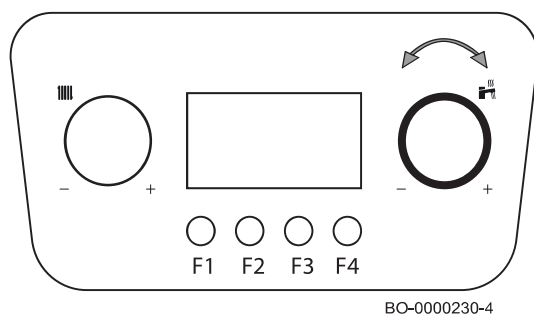

Pentru a afișa/modifica lista parametrilor UTILIZATOR, procedați după cum urmează:

- apăsați simultan tastele **F3 - F4**, simbolul ⓘ de pe bara de meniu începe să clipească;
- rotiți butonul până la simbolul , apoi apăsați tasta **F4** pentru a confirma;
- rotiți butonul până când ajungeți la setarea dorită, apoi apăsați tasta **F4** pentru a confirma;
- modificați valoarea setării cu ajutorul butonului ;
- apăsați **F4** pentru a confirma;
- apăsați **F1** pentru a ieși.



Precauție

Modificarea setărilor din fabrică ar putea afecta funcționarea dispozitivului, a plăcii electronice de comandă sau a zonei.



Notă

Valorile din fabrică pentru anumite setări pot diferi în funcție de piața pentru care este destinat produsul.

6.2 Lista parametrilor

Tab.65 Tabelul cu parametri

Denumire	Descriere	Valoare din fabrică	Minim	Maxim	Nivel
AP016	Operațiune ÎC 0: Oprit 1: Activat	1	–	–	Utilizator
AP017	Apă caldă menajeră (ACM) 0: Oprit 1: Activat	1	–	–	Utilizator
AP073	Temperatura exterioară medie [°C] la trecerea din modul de vară/iarnă (cu sondă exterioară)	22	10	30	Utilizator
AP074	Mod vară forțat (cu sondă exterioară). (ACM) sanitară activată și încălzirea dezactivată. 0: Auto conform AP073 1: Vară	0	–	–	Utilizator

Denumire	Descriere	Valoare din fabrică	Minim	Maxim	Nivel
DP004	Funcție anti-legionella 0: Dezactivat 1: Săptămănal 2: Zilnic (disponibil doar cu unitatea de cameră)	0	-	-	Utilizator
DP070	Punct de referință temperatură apă caldă menajeră. În cazul funcționării cu un boiler și programarea prin unitatea de cameră corespunzătoare punctului de referință de confort [°C] * Depinde de piață	(55/60) *	35	(60/65) *	Utilizator
DP200	Mod ACM: 0: Programarea apei calde menajere (disponibilă doar cu unitatea de cameră) 1: Manual (centrală termică cu boiler) – Preîncălzire activă (centrală termică instantanee) ** 2: Antiîngheț (centrală termică cu boiler) – Fără preîncălzire (centrală termică instantanee)*	2 (*) / 1 (**)	-	-	Utilizator

Tab.66 Tabel de setări cu BAXI MAGO

Denumire	Descriere	Valoare din fabrică	Minim	Maxim	Nivel
CP060	Temperatura ambiantă necesară (°C) în zonă în perioada vacanței/antiîngheț	6	5	20	Utilizator
CP081	Temperatură (°C) setată de activitatea HOME din zonă	20	5	30	Utilizator
CP082	Temperatură (°C) setată de activitatea AWAY din zonă	6	5	30	Utilizator
CP083	Temperatură (°C) setată de activitatea MORNING din zonă	21	5	30	Utilizator
CP084	Temperatură (°C) setată de activitatea EVENING din zonă	22	5	30	Utilizator
CP085	Temperatură (°C) setată de activitatea CUSTOM din zonă	20	5	30	Utilizator
CP200	Temperatura ambiantă necesară (°C) pentru zonă în modul manual	20	5	30	Utilizator
CP250	Corecții temperatura măsurată de unitatea de cameră	0	-5	+5	Utilizator
CP320	Mod de funcționare zonă 0: Planificare 1: Manual 2: Oprit	0	-	-	Utilizator
CP510	Punct de referință cameră temporar pe zonă	20	5	30	Utilizator
CP550	Mod Șemineu 0: Dezactivată 1: Activată	0	-	-	Utilizator
CP570	Programul orar selectat de utilizator 0: Program 1 1: Program 2 2: Program 3	0	-	-	Utilizator
DP060	Program orar selectat pentru ACM 0: Program 1 1: Program 2 2: Program 3	0	-	-	Utilizator
DP080	Punct de referință temperatură redusă pentru boilerul de apă caldă menajeră [°C]	35	10	60	Utilizator
DP337	Punct de referință temperatură apă caldă menajeră pentru perioada de vacanță [°C]	10	10	60	Utilizator

6.3 Citirea contoarelor

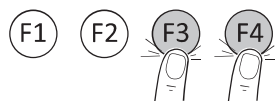

BO-0000272-3

Procedați după cum este descris mai jos pentru a avea acces la meniul:

- Apăsați tastele **F3 - F4** simultan;
- Pe afișaj clipește simbolul
- Rotiți butonul până când apare simbolul , apoi apăsați tasta **F4** pentru a confirma;
- Rotiți butonul până când ajungeți la contorul dorit, apoi apăsați tasta **F4** pentru a confirma;
- Rotiți butonul până când ajungeți la contorul dorit, apoi apăsați tasta **F4** pentru a confirma;
- apăsați **F1** pentru a ieși.

Tab.67 Lista contoarelor (numai mod citire)

Contoare	Nivel	Descriere
AC001	Utilizator	Număr de ore de alimentare electrică a centralei termice
AC005	Utilizator	Consum orientativ de energie [kW/h] în modul de încălzire
AC006	Utilizator	Consum orientativ de energie [kW/h] în modul de preparare a apei calde menajere (ACM)
GC007	Utilizator	Încercări de pornire eșuate

7 Întreținere

7.1 Informații generale

Centrala termică nu necesită întreținere complicată. Cu toate acestea, vă recomandăm să o inspectați frecvent și să efectuați întreținerea acesteia la intervale regulate.

Întreținerea și curățarea centralei termice trebuie efectuată cel puțin o dată pe an de către rețeaua de service Baxi autorizată.

- Asigurați-vă că centrala termică nu este alimentată cu tensiune.
- Înlocuiți piesele defecte sau uzate cu piese de schimb originale.
- Înlocuiți întotdeauna toate garniturile de pe piesele demontate în timpul operațiunilor de inspecție și întreținere.
- Verificați dacă toate garniturile sunt poziționate corect (poziția este corectă și plană în canalul corespunzător, care este etanș la apă și la aer).
- Apa (picături, stropi) nu trebuie să intre niciodată în contact cu piesele electrice în timpul operațiunilor de inspecție și întreținere din cauza riscului de șocuri electrice.

7.2 Instrucțiuni de întreținere

Pentru a-i garanta siguranța, funcționalitatea și randamentul optim în timp, centrala termică trebuie inspectată în fiecare an de către serviciul de asistență tehnică Baxi autorizat. Întreținerea atentă este întotdeauna o sursă de siguranță și economii în gestionarea instalației.

Verificați periodic dacă presiunea afișată pe afișaj este între **1 - 1,5 bar** când instalația este rece. Dacă este mai mică, deschideți robinetul de umplere din instalație. Vă recomandăm să deschideți acest robinet foarte lent pentru a ajuta aerisitorul.



Notă

Echipamentul este prevăzut cu un presostat hidraulic care va împiedica funcționarea centralei termice dacă presiunea este prea mică. Dacă presiunea scade frecvent, contactați serviciul nostru de asistență tehnică Baxi autorizat pentru ajutor.

7.2.1 Umplerea instalației

Fig.34 Afișarea valorii presiunii sistemului în standby

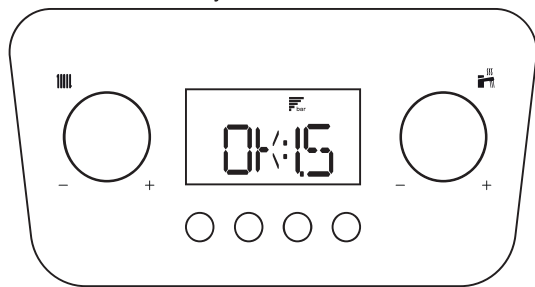

BO-7763705-6

Fig.35 Umplerea instalației

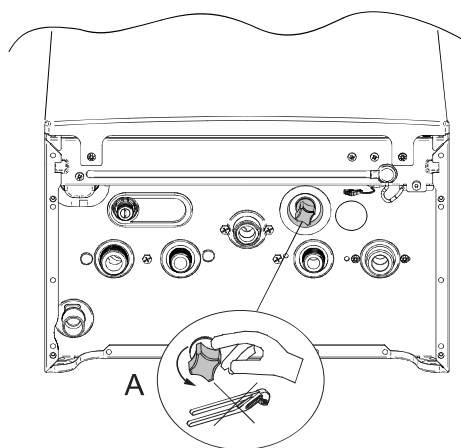

BO-0000228



Precauție

Se recomandă să acordați o atenție deosebită la umplerea sistemului de încălzire. În special, deschideți robinetele termostatiche dacă sunt montate în sistem și lăsați apa să curgă încet pentru a evita formarea de aer în circuitul principal, până la atingerea presiunii necesare de funcționare. În cele din urmă, purjați toate elementele radiante din sistem. Baxi nu își asumă nicio răspundere pentru daunele generate de prezența bulelor de aer în interiorul schimbătorului de căldură din cauza respectării incorecte sau aproximative a celor de mai sus.

1. Butonul de umplere este albastru deschis și este poziționat sub centrala termică. Procedați după cum urmează pentru a umple instalația:
2. Umpleți sistemul până când presiunea ajunge între 1,0 și 1,5 bar.
3. Închideți robinetul și asigurați-vă că nu există scurgeri.

7.2.2 Purjarea instalației

Orice aer din centrala termică, conducte sau vane trebuie să fie scos pentru a preveni zgomotele care pot fi generate în timpul încălzirii sau atunci când folosiți apa de la robinet. Procedați după cum urmează pentru a face acest lucru:

Fig.36 Purjarea instalației

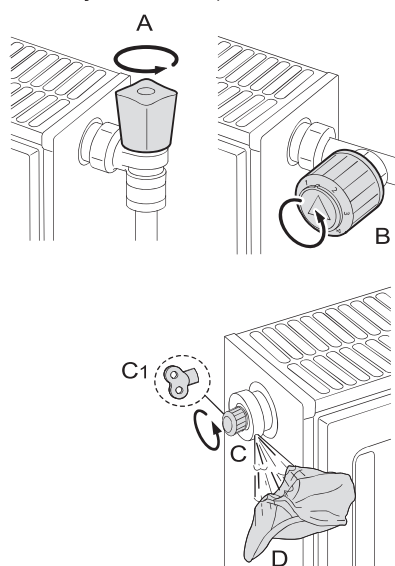

BO-0000026

1. Deschideți robinetele A și B de pe toate caloriferele conectate la sistemul de încălzire.
2. Reglați termostatul de ambient la o temperatură cât mai ridicată posibil.
3. Așteptați să fie calde caloriferele.
4. Reglați termostatul de ambient la o temperatură cât mai scăzută posibil.
5. Așteptați în jur de zece minute până când caloriferele s-au răcit.
6. Aerisiți caloriferele. Începeți cu etajele inferioare.
7. Deschideți supapa de aerisire (C) sau (C1), așezând o lavetă (D) peste fitting.
8. Așteptați până când apa iese din supapa de aerisire, apoi închideți supapa.
9. Puneți o lavetă peste supapa de aerisire și deschideți-o.



Notă

Aveți grijă, deoarece apa ar putea fi încă fierbinte.



Notă

Dacă presiunea hidraulică în instalația de încălzire este mai mică de 0,8 bar, se recomandă să restabiliți presiunea (presiune hidraulică recomandată a instalației între 1,0 și 1,5 bar).

7.3 Notificare de revizie

Când centrala termică are nevoie de revizie, pe afișaj apare un mesaj de notificare. Utilizați notificarea de asistență automată pentru întreținere preventivă pentru a reduce întreruperile la minimum.

Lucrarea de service corespunzătoare unui mesaj de service trebuie efectuată în termen de 2 luni. Prin urmare, este recomandat să contactați un tehnician de service cât mai curând posibil.

8 Depanare

8.1 Defecțiuni temporare și permanente

Există două tipuri de notificări afișate: temporare sau permanente. Prima notificare indicată pe afișaj este o literă urmată de un număr format din două cifre. Litera indică tipul de defecțiune: Temporară (**A** sau **H**) sau permanentă (**E**). Numărul indică grupul în care este clasificată defecțiunea apărută în funcție de impactul său asupra funcționării sigure și fiabile. A doua notificare constă dintr-un număr format din două cifre care indică tipul de defecțiune ce s-a produs (consultați următoarele tabele cu defecțiuni).

DEFECȚIUNE TEMPORARĂ (A/H.x.x.)

Apare o defecțiune temporară pe afișaj cu litera „**A**” sau „**H**” urmată de un număr (grup). O defecțiune temporară este un tip de defecțiune care nu determină oprirea permanentă a centralei termice. Are următoarele caracteristici:

A: Echipamentul continuă să funcționeze. Dispare de îndată ce cauza a fost rezolvată.

H: Dispare când starea de eroare este înlăturată, în unele cazuri chiar și după 10 minute.

DEFECȚIUNE PERMANENTĂ (E.x.x)

Apare o defecțiune permanentă pe afișaj cu litera „**E**” urmată de un număr (grup). Apăsăți tasta **RESET** timp de 1 secundă. Dacă defecțiunile sunt afișate frecvent, contactați rețeaua de service Baxi autorizată.

E: Oprire, RESETARE necesară.

8.2 Coduri de eroare

Tab.68 Lista defecțiunilor temporare

AFIȘAJ		DESCRIEREA DEFECTELOR TEMPORARE	CAUZĂ – Verificare/soluție <i>Este nevoie de un instalator pentru majoritatea verificărilor și soluțiilor.</i>
Cod grup	Cod specific		
H.00	.42	Traductor de presiune deschis/defect	PROBLEMĂ LA SONDĂ/CONEXIUNE Verificați funcționarea traductorului de presiune Verificați conexiunea sondei/plăcii electronice
H.01	.00	Eroare de comunicație temporară în placa electronică	Eroarea este rezolvată automat
H.01	.05	Diferență maximă de temperatură între tur și retur atinsă.	CIRCULAȚIE INSUFICIENTĂ Verificați circulația centralei termice/instalației Activați un ciclu de aerisire manuală Verificați presiunea instalației ALTE CAUZE Verificați starea de curățenie a schimbătorului de căldură Verificați funcționarea sondelor de temperatură Verificați conexiunea sondei de temperatură
H.01	.08	Creștere prea rapidă a temperaturii pe tur în modul de încălzire.	CIRCULAȚIE INSUFICIENTĂ Verificați circulația centralei termice/instalației Activați un ciclu de aerisire manuală Verificați presiunea instalației Verificați funcționarea pompei ALTE CAUZE Verificați starea de curățenie a schimbătorului de căldură Verificați funcționarea sondelor de temperatură Verificați conexiunea sondei de temperatură

AFIȘAJ		DESCRIEREA DEFECTELOR TEMPORARE	CAUZĂ – Verificare/soluție <i>Este nevoie de un instalator pentru majoritatea verificărilor și soluțiilor.</i>
Cod grup	Cod specific		
H.01	.14	Valoarea maximă a temperaturii pe tur sau retur atinsă.	CIRCULAȚIE INSUFICIENTĂ Verificați circulația centralei termice/instalației Activați un ciclu de aerisire manuală
H.01	.18	Fără circulație apă (temporar).	CIRCULAȚIE INSUFICIENTĂ Verificați presiunea instalației Activați un ciclu de aerisire manuală Verificați funcționarea pompei Verificați circulația centralei termice/instalației EROARE SONDĂ DE TEMPERATURĂ Verificați funcționarea sondelor de temperatură Verificați conexiunea sondei de temperatură
H.01	.21	Creșterea temperaturii pe tur în timpul funcționării apei calde menajere prea rapidă.	CIRCULAȚIE INSUFICIENTĂ Verificați presiunea instalației Activați un ciclu de aerisire manuală Verificați funcționarea pompei Verificați circulația centralei termice/instalației EROARE SONDĂ DE TEMPERATURĂ Verificați funcționarea sondelor de temperatură Verificați conexiunea sondelor de temperatură
H.02	.00	Resetare în curs.	Se rezolvă de la sine
H.02	.02	În așteptare pentru setările de configurare care urmează să fie introduse (CN1,CN2).	CONFIGURAȚIE CN1/CN2 LIPSĂ Configurați CN1/CN2
H.02	.03	Setări de configurare (CN1,CN2) introduse incorect.	Verificați configurația CN1/CN2 Configurați CN1/CN2 corect
H.02	.04	Setările plăcii electronice nu pot fi citite.	EROARE PLACĂ ELECTRONICĂ PRINCIPALĂ Configurați CN1/CN2 Înlocuiți placa electronică principală
H.02	.05	Memoria de setare nu este compatibilă cu tipul plăcii electronice a centralei termice.	Contactați rețeaua de service
H.02	.07	Presiune scăzută în circuitul de încălzire (umplere cu apă necesară).	Verificați presiunea instalației și restabiliți Verificați presiunea vasului de expansiune Verificați dacă există scurgeri la centrala termică/instalație
H.02	.09	Oprire parțială a centralei termice (funcție antiîngheț activă)	SEMNAL CARE INDICĂ INTRAREA DE BLOCARE Contactul X15 deschis, verificați dispozitivele conectate Eroare de configurare parametru: Verificați AP001
H.02	.10	Oprirea totală a centralei termice (funcția antiîngheț nu este activă)	SEMNAL CARE INDICĂ INTRAREA DE BLOCARE Contactul X15 deschis, verificați dispozitivele conectate Eroare de configurare parametru: Verificați AP001
H.02	.70	Testul de recuperare a căldurii unității exterioare a eșuat	Eroare accesoriu placă electronică SCB-09 Verificați dispozitivul conectat la contactul X9
H.03	.00	Fără date de identificare pentru dispozitivul de siguranță al centralei termice.	EROARE PLACĂ ELECTRONICĂ PRINCIPALĂ Contactați rețeaua de service
H.03	.02	Pierdere temporară de flacără	PROBLEMĂ LA ELECTROD Verificați conexiunea electrodului și cablajul Verificați starea electrodului ALIMENTARE CU GAZ Verificați presiunea de alimentare cu gaz Verificați calibrarea valvei de gaz CONDUCTE DE GAZE DE ARDERE Verificați conductele și terminalul

AFIȘAJ		DESCRIEREA DEFECTELOR TEMPORARE	CAUZĂ – Verificare/soluție <i>Este nevoie de un instalator pentru majoritatea verificărilor și soluțiilor.</i>
Cod grup	Cod specific		
H.03	.05	Tensiune de alimentare electrică prea mică	Verificați tensiunea de la rețea
H.03	.54	Pierdere temporară de flacără Oprire din cauza tensiunii de alimentare electrică prea mică	PROBLEMĂ LA ELECTROD Verificați conexiunile electrice ale electrodului Verificați starea electrodului ALIMENTARE CU GAZ Verificați presiunea de intrare a gazului Verificați calibrarea valvei de gaz CONDUCTĂ DE EVACUARE GAZE DE ARDERE Verificați terminalul de admisie a aerului și de evacuare a gazelor de ardere Verificați tensiunea de alimentare electrică

Tab.69 Lista defecțiunilor permanente (oprire centrală termică, resetare necesară)

AFIȘAJ		DESCRIEREA DEFECȚIUNILOR PERMANENTE (RESETARE)	CAUZĂ – Verificare/soluție <i>Este nevoie de un instalator pentru majoritatea verificărilor și soluțiilor.</i>
Cod grup	Cod specific		
E.00	.04	Sonda de temperatură pe retur deconectată	PROBLEMĂ LA SONDĂ/CONEXIUNE Verificați funcționarea sondei de temperatură Verificați conexiunea sondei/plăcii electronice
E.00	.05	Sonda de temperatură pe retur scurtcircuitată	PROBLEMĂ LA SONDĂ/CONEXIUNE Verificați funcționarea sondei Verificați conexiunea sondei/plăcii electronice
E.00	.16	Sondă de temperatură a boilerului de ACM neconectată	SONDĂ DESCHISĂ Verificați funcționarea sondei Verificați conexiunea sondei/plăcii electronice Când scoateți un boiler de apă caldă menajeră, setați parametrul DP150=1
E.00	.17	Sondă de temperatură boiler ACM în scurtcircuit	SONDĂ ÎNCHISĂ Verificați funcționarea sondei Verificați conexiunea sondei/plăcii electronice
E.00	.20	Sonda de temperatură a gazelor de ardere nu este conectată sau a măsurat o temperatură sub interval	SONDĂ DESCHISĂ Verificați funcționarea sondei Verificați conexiunea sondei/plăcii electronice
E.00	.21	Sonda de temperatură a gazelor de ardere a fost scurtcircuitată sau a măsurat o temperatură peste interval	SONDĂ ÎNCHISĂ Verificați funcționarea sondei Verificați conexiunea sondei/plăcii electronice
E.01	.04	Pierderea flăcării detectată de cinci ori în 24 de ore	ALIMENTARE CU GAZ Verificați presiunea de alimentare cu gaz Verificați calibrarea valvei de gaz PROBLEMĂ LA ELECTROD Verificați conexiunea electrodului și cablajul Verificați starea electrodului CONDUCTE DE GAZE DE ARDERE Verificați conductele de admisie a aerului și de evacuare a gazelor de ardere SCHIMBĂTORUL DE CĂLDURĂ DE PE PARTEA GAZELOR DE ARDERE BLOCAT Verificați starea de curățenie a schimbătorului de căldură TENSIUNE REȚEA Verificați tensiunea de alimentare electrică
E.01	.12	Temperatura măsurată de sonda de retur este mai mare decât temperatura pe tur	PROBLEMĂ LA SONDĂ/CONEXIUNE Verificați dacă sondele sunt poziționate în mod corect Verificați dacă sonda de tur este în poziția corectă Verificați temperatura pe retur în centrala termică Verificați funcționarea sondelor

AFIȘAJ		DESCRIEREA DEFECȚIUNILOR PERMANENTE (RESETARE)	CAUZĂ – Verificare/soluție <i>Este nevoie de un instalator pentru majoritatea verificărilor și soluțiilor.</i>
Cod grup	Cod specific		
E.01	.17	Fără circulație apă (permanent)	CIRCULAȚIE INSUFICIENTĂ Verificați presiunea instalației Activați un ciclu de aerisire manuală Verificați funcționarea pompei Verificați circulația centralei termice/instalației EROARE SONDĂ Verificați funcționarea sondelor de temperatură Verificați conexiunea sondei de temperatură
E.01	.20	Temperatura maximă a gazelor de ardere atinsă	SCHIMBĂTORUL DE CĂLDURĂ DE PE PARTEA GAZELOR DE ARDERE BLOCAT Verificați starea de curățenie a schimbătorului de căldură
E.02	.13	Oprirea totală a centralei termice (funcția antiîngheț nu este activă)	SEMNAL CARE INDICĂ INTRAREA DE BLOCARE Contactul X15 deschis, verificați dispozitivele conectate Eroare de configurare parametru: Verificați setarea AP001
E.02	.17	Eroare de comunicație permanentă în placa electronică	EROARE PLACĂ ELECTRONICĂ PRINCIPALĂ Verificați dacă există interferențe electromagnetice Contactați rețeaua de service
E.02	.35	Dispozitiv critic de siguranță deconectat	EROARE DE COMUNICAȚIE Porniți funcția de detectare automată (parametru AD) Verificați dispozitivele conectate la contactul X9
E.02	.39	Presiunea minimă nu este atinsă după 6 minute de umplere automată	EROARE DE UMLERE AUTOMATĂ Verificați dacă umplerea automată funcționează
E.02	.47	Conexiunea la dispozitivul extern eșuată	EROARE CONEXIUNE ELECTRICĂ Porniți funcția de detectare automată (parametru AD)) Verificați conexiunile electrice ale dispozitivelor externe.
E.04	.01	Scurtcircuit la sonda de temperatură pe tur	PROBLEMĂ LA SONDĂ/CONEXIUNE Verificați conexiunea sondei/plăcii electronice Verificați funcționarea sondei
E.04	.02	Sonda de temperatură pe tur deconectată	PROBLEMĂ LA SONDĂ/CONEXIUNE Verificați conexiunea sondei/plăcii electronice Verificați funcționarea sondei
E.04	.03	Temperatura maximă de tur a fost depășită sau sonda de temperatură pe tur este scurtcircuitată	CIRCULAȚIE INSUFICIENTĂ Verificați circulația centralei termice/instalației Activați un ciclu de aerisire manuală Verificați funcționarea sondelor
E.04	.08	Valoare de temperatură de siguranță maximă atinsă	CIRCULAȚIE INSUFICIENTĂ Verificați presiunea din instalație Porniți funcția de aerisire manuală Verificați dacă pompa funcționează Verificați circulația în centrala termică/instalație ALTE CAUZE POSIBILE Verificați conexiunea termostatului de siguranță Verificați dacă termostatul de siguranță funcționează corect

AFIȘAJ		DESCRIEREA DEFECȚIUNILOR PERMANENTE (RESETARE)	CAUZĂ – Verificare/soluție <i>Este nevoie de un instalator pentru majoritatea verificărilor și soluțiilor.</i>
Cod grup	Cod specific		
E.04	.10	Arzătorul nu s-a putut aprinde după 4 încercări	ALIMENTARE CU GAZ Verificați presiunea de alimentare cu gaz Verificați conexiunea electrică a robinetului de gaz Verificați calibrarea valvei de gaz Verificați funcționarea robinetului de gaz PROBLEMĂ LA ELECTROD Verificați conexiunile electrice ale electrodului Verificați starea electrodului ALTE CAUZE Verificați funcționarea ventilatorului Verificați starea evacuării gazelor de ardere (blocaje)
E.04	.12	Defecțiuni de pornire pentru monitorizarea flăcării parazite	Verificați circuitul de împământare Verificați tensiunea de alimentare electrică Verificați starea electrodului
E.04	.13	Paleta ventilatorului este blocată sau depășește turanța maximă	PROBLEMĂ LA VENTILATOR/PLACA ELECTRONICĂ Verificați conexiunea plăcii electronice/ventilatorului Verificați funcționarea ventilatorului
E.04	.17	Defecțiuni în circuitul de comandă a robinetului de gaz	EROARE PLACĂ ELECTRONICĂ PRINCIPALĂ Verificați conexiunile electrice pentru valva de gaz
E.04	.18	Temperatura pe tur este mai mică decât temperatura minimă	PROBLEMĂ LA SONDĂ/CONEXIUNE Verificați conexiunea sondei/plăcii electronice Verificați funcționarea sondei
E.04	.23	Oprire internă comunicație	Oprii și reporniți alimentarea electrică și apoi RESETAȚI
E.04	0,29	Oprire internă comunicație	Oprii și reporniți alimentarea electrică și apoi RESETAȚI
E.04	.254	Defecțiuni în circuitul de comandă a robinetului de gaz	EROARE PLACĂ ELECTRONICĂ PRINCIPALĂ Verificați conexiunile electrice

Tab.70 Listă de avertismente

AFIȘAJ		DESCRIEREA AVERTISEMENTELOR ÎNAINTE DE DETECTAREA UNEI DEFECȚIUNI	CAUZĂ – Verificare/soluție
Cod grup	Cod specific		
A.00	0,28	Senzorul de temperatură solară este fie scos, fie măsoară o temperatură sub interval	Verificați cablajul sondei solare de temperatură. Înlocuiți sonda dacă este necesar.
A.00	0,29	Senzorul de temperatură solară este fie scurtcircuitat, fie măsoară o temperatură peste interval	Verificați cablajul sondei solare de temperatură. Înlocuiți sonda dacă este necesar.
A.00	.34	Sondă de temperatură exterioară preconizată, dar nedetectată	SONDĂ EXTERIOARĂ NEDETECTATĂ Introduceți valoarea corectă a parametrului AP091 Conectați sonda exterioară Sonda exterioară nu este conectată corect
A.02	.06	Presiune scăzută în circuitul de încălzire	Verificați presiunea instalației și restabiliți Verificați presiunea vasului de expansiune Verificați dacă există scurgeri la centrala termică/instalație
A.02	.36	Dispozitiv funcțional deconectat	EROARE DE COMUNICAȚIE Porniți funcția de detectare automată (parametru AD) Verificați dispozitivele conectate la contactul X9
A.02	.37	Dispozitiv funcțional pasiv deconectat	EROARE DE COMUNICAȚIE Porniți funcția de detectare automată (parametru AD) Verificați dispozitivele conectate la contactul X9

AFIȘAJ		DESCRIEREA AVERTISEMTELOR ÎNAINTE DE DETECTAREA UNEI DEFECȚIUNI	CAUZĂ – Verificare/soluție
Cod grup	Cod specific		
A.02	.45	Eroare de conectare	EROARE DE COMUNICAȚIE Porniți funcția de detectare automată (parametru AD))
A.02	.46	Eroare de prioritate a dispozitivului	EROARE DE COMUNICAȚIE Porniți funcția de detectare automată (parametru AD))
A.02	.48	Eroare de configurare a funcției unității	EROARE CONEXIUNE ELECTRICĂ Porniți funcția de detectare automată (parametru AD)) Verificați conexiunile electrice ale dispozitivelor externe
A.02	.49	Inițializare nod eșuată	EROARE CONEXIUNE ELECTRICĂ Porniți funcția de detectare automată (parametru AD)) Verificați conexiunile electrice ale dispozitivelor externe
A.02	.54	Eroare de alimentare electrică magistrală Open Therm	Verificați dispozitivele conectate la contactul X17 - Placa cu borne M2 (7-8)
A.02	.55	Număr de serie incorect sau lipsă	Contactați rețeaua de service
A.02	.76	Memorie internă rezervată pentru personalizarea completă a setărilor. Nu se pot face alte modificări	Contactați rețeaua de service

**Notă**

La conectarea unei unități de cameră/unități de comandă „Open Therm” la centrala termică, este afișat întotdeauna codul „254” în caz de defecțiune. Citiți codul de defecțiune indicat pe afișajul centralei termice.

9 Aruncare ca deșeu

9.1 Eliminare și reciclare

Echipamentul este compus din mai multe componente realizate din diferite materiale diferite, precum oțel, cupru, plastic, fibră de sticlă, aluminiu, cauciuc etc.

DEMONTAREA ȘI ELIMINAREA CA DEȘEU A ECHIPAMENTULUI (DEEE)

După demontare, acest dispozitiv nu trebuie eliminat ca deșeu urban amestecat.

Acest tip de deșeu trebuie sortat pentru ca materialele din care este făcut echipamentul să fie recuperate și reutilizate.

Contactați administrația locală pentru mai multe informații despre sistemele de reciclare disponibile.

Gestionarea incorectă a deșeurilor poate avea efecte negative asupra mediului și asupra sănătății umane.

Atunci când echipamentele vechi sunt înlocuite cu altele noi, vânzătorul are obligația legală de a îndepărta echipamentul vechi și de a-l elimina ca deșeu în mod gratuit.

Simbolul  de pe echipament indică faptul că este interzis ca produsul să fie eliminat ca deșeu urban amestecat.

**Avertisment**

Demontarea și eliminarea centralei termice trebuie efectuate numai de către un instalator calificat, în conformitate cu reglementările locale și naționale.

10 Protecția mediului

10.1 Economie de energie

Reglarea încălzirii

Reglați temperatura pe tur a centralei termice în funcție de tipul de instalație. În instalațiile cu radiatoare, vă recomandăm să setați temperatura maximă de tur a apei de încălzire la aproximativ 60 °C și să creșteți această temperatură numai dacă nu este atins nivelul de confort necesar. În instalațiile cu panouri de pardoseală radiante, nu depășiți temperatura prevăzută de proiectantul instalației. Vă recomandăm să utilizați sonda exterioră și/sau tabloul de comandă pentru a regla automat temperatura pe tur în funcție de condițiile atmosferice sau de temperatura interioară. Acest lucru va asigura faptul că va fi produsă doar cantitatea de căldură necesară. Reglați temperatura ambiantă fără a supraîncălzi camerele. Fiecare grad de căldură în exces crește consumul de energie cu aproximativ 6%. De asemenea, ar trebui să reglați temperatura ambiantă în funcție de modul în care sunt utilizate camerele. Dormitoare sau camere care nu sunt folosite frecvent, de exemplu, pot fi încălzite la o temperatură mai mică decât celelalte. Utilizați funcția de programare orară (dacă este disponibilă) și setați temperatura ambiantă în timpul nopții cu aproximativ 5 °C mai mică decât cea din timpul zilei. Setarea unei temperaturi mai scăzute nu va duce la economii suplimentare de costuri. Reduceți mai mult temperaturile setate doar dacă veți fi plecat o perioadă îndelungată, cum ar fi în vacanță. Nu acoperiți caloriferele, deoarece acest lucru va împiedica circulația corectă a aerului. Nu lăsați geamurile întredeschise pentru a aerisi camerele – deschideți-le complet pentru o perioadă scurtă de timp.

Reglarea temperaturii apei calde menajere

Setarea unei temperaturi confortabile pentru apa menajeră și prevenirea amestecării cu apa rece vă va permite să economisiți energie. Fiecare grad de căldură în exces risipește energie și are ca rezultat formarea de mai mult calcar (acesta este motivul principal pentru apariția defectelor centralei termice).

11 Anexă

11.1 Fișă de produs – Centrale termice cu funcție dublă

Tab.71 Fișă de produs pentru centrale termice cu funcție dublă

LUNA CLASSIC		1.24	24	28
Încălzire spațiu - Aplicație de temperatură		-	Medie	Medie
Încălzire apă – Profil de sarcină indicat			XL	XL
Încălzirea incintelor – Clasă de randament energetic sezonier		A	A	A
Încălzire apă – Clasă de randament energetic		-	A	A
Putere termică nominală (<i>Prated sau Psup</i>)	kW	24	20	24
Încălzire spațiu – Consum anual de energie	GJ	74	61	74
Încălzire apă – Consum anual de energie	kWh ⁽¹⁾ GJ ⁽²⁾	-	33 17	33 17
Încălzirea incintelor – Randament energetic sezonier	%	94	94	94
Încălzirea apei – Randament energetic	%	-	88	86
Nivel de putere acustică L _{WA} în interior	dB	51	49	51
(1) Electricitate (2) Combustibil				

11.2 Fișă de produs - Reglatoare de temperatură

Tab.72 Fișă de produs pentru reglatoare de temperatură

BAXI MAGO		Pentru utilizarea cu instalații de încălzire modulare	Pentru utilizarea cu instalații de încălzire tip PORNIRE/OPRIRE
Clasa		V	IV
Contribuția aferentă eficienței încălzirii incintelor	%	3	2

Instrukcijas oriģinālvalodā - © Autortiesības

Visa tehniskā un tehnoloģiskā informācija, kas ietverta šajās tehniskajās instrukcijās, kā arī visi rasējumi un tehniskie apraksti ir mūsu īpašums un tos aizliegts pavairot bez mūsu tiešas rakstiskas atļaujas. Tiek saglabātas tiesības veikt izmaiņas.

Instrukcja oryginalna - © Prawa autorskie

Wszystkie informacje techniczne i technologiczne zamieszczone w niniejszej instrukcji, jak również dostarczone rysunki i opisy techniczne pozostają naszą własnością i zabrania się ich reprodukcji bez naszej uprzedniej zgody na piśmie. Zastrzegamy możliwość wprowadzania zmian.

Instrucțiuni originale - © Copyright

Toate informațiile tehnice și tehnologice incluse în aceste instrucțiuni tehnice cât și desenele și descrierile tehnice reprezintă proprietatea noastră și nu pot fi reproduce fără acordul nostru scris prealabil. Sub rezerva modificărilor.

Původní návod k používání - © Autorské právo

Veškeré technické údaje v tomto dokumentu včetně výkresů a schémat zapojení zůstávají výhradním majetkem výrobce a nesmí být reprodukovány bez předchozího písemného souhlasu. Změny vyhrazeny.

Pôvodný návod na použitie - © Autorské práva

Všetky technické údaje v tomto dokumente vrátane výkresov a schém zostávajú výhradným majetkom výrobcu a nesmú byť reprodukované bez predchádzajúceho písomného súhlasu. Zmeny vyhradené.

BAXI

36061 BASSANO DEL GRAPPA (VI) - ITALY
Via Trozzetti, 20
Servizio clienti: Tel +39 0424 517800 - Fax +39 0424 38089
www.baxi.it

CE

